



BLOCO E PROTEÇÃO
QUIRÓFANO Y PROTECCIÓN
OPERATING ROOM AND PROTECTION



| Campos e trouxas cirúrgicos | | Campos y sets quirúrgicos | | Operating room material | |
|------------------------------------|----|----------------------------------|----|----------------------------------|----|
| Trouxas universais | 06 | Sets universales | 06 | Universal sets | 06 |
| Trouxas em "U" | 13 | Sets en "U" | 13 | U-Split sets | 13 |
| Trouxas ortopédicas | 16 | Sets ortopédicos | 16 | Orthopaedic sets | 16 |
| Trouxas urologia e ginecologia | 26 | Sets de urología y ginecología | 26 | Urology and gynaecology sets | 26 |
| Trouxas de oftalmologia | 36 | Sets de oftalmología | 36 | Ophthalmic sets | 36 |
| Trouxas diversas | 39 | Sets diversos | 39 | Other sets | 39 |
| Campos de especialidade | 42 | Campos para especialidades | 42 | Speciality drapes | 42 |
| Campos cirúrgicos + hospidrape | 50 | Campos quirúrgicos + hospidrape | 50 | Utility drapes + Hospidrape | 50 |
| Campos adesivos | 51 | Campos adhesivos | 51 | Adhesive drapes | 51 |
| Campos com abertura (janela) | 52 | Campos con abertura (ventana) | 52 | Aperture drapes | 52 |
| Coberturas mesa instrumentos | 53 | Cobertura mesa de instrumentos | 53 | Table covers and components | 53 |
| Coberturas de equipamentos | 54 | Cobertura de equipos | 54 | Equipment drapes | 54 |
| Campos de incisão | 57 | Campos de incisión | 57 | Incision Film | 57 |
| Acessórios | 58 | Accesorios | 58 | Accessories | 58 |
| Batas cirúrgicas | 62 | Batas quirúrgicas | 62 | Surgical gowns | 62 |
| Curea | 64 | Curea | 64 | Curea | 64 |
| Material de Proteção | | Material de Protección | | Protection | |
| Luvas | 66 | Guantes | 66 | Gloves | 66 |
| Toucas | 70 | Gorros | 70 | Caps | 70 |
| Máscaras cirúrgicas | 71 | Mascarillas quirúrgicas | 71 | Surgical masks | 71 |
| Cobre-sapatos | 74 | Cubre-zapatos | 74 | Shoe covers | 74 |
| Chinelos | 75 | Pantuflas | 75 | Slippers in polypropylene | 75 |
| Aventais | 76 | Delantales | 76 | Apron | 76 |
| Kit de hospitalização | 77 | Kits de hospitalización | 77 | Hospitalization and visitor kits | 77 |
| Batas diversas | 78 | Batas diversas | 78 | Gowns | 78 |
| Fatos de bloco | 79 | Pijamas en SMS | 79 | Headwear in SMS | 79 |
| Fatos de proteção integral | 80 | Traje de protección integral | 80 | Full protection suits | 80 |



CAMPOS E TROUPAS CIRÚRGICAS
CAMPOS Y SETS QUIRÚRGICOS
SURGICAL DRAPES & SETS





CAMPOS CIRÚRGICOS DESCARTÁVEIS

Campos cirúrgicos descartáveis

Campos, batas, trouxas e acessórios cirúrgicos descartáveis, desenvolvidos para aumentar a segurança do paciente, do cirurgião e do pessoal médico.

- Impermeável
- Adesivos absorventes extra grandes
- Estável
- Alta durabilidade e resistência à perfuração



Adequado para

- procedimentos com baixos níveis de fluidos
- procedimentos com níveis moderados de fluidos
- procedimentos com níveis altos de fluidos

- 1 Material absorvente, nova estrutura
- 2 2 TNT azul/cinza
- 3 Camada em PE impermeável de elevada elasticidade, resistente a perfurações
- 4 Camada de conforto

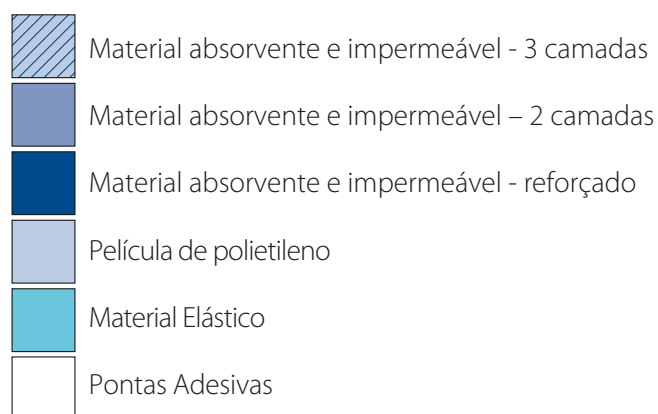

CAMPOS QUIRÚRGICOS DESCARTABLES

Campos quirúrgicos descartables

Campos quirúrgicos descartables, batas, sets y accesorios que se han desarrollado para mejorar la seguridad y la comodidad del paciente, el cirujano y el personal médico.

- Impermeable
- Adhesivos absorbentes extra grandes
- Estable
- Alta durabilidad y resistencia a la perforación



Adaptado a

procesos para bajos niveles de fluido

procesos con niveles moderados de fluido

procesos con niveles altos de fluidos

- 1 Material absorbente, nueva estructura
- 2 TNT azul/gris
- 3 Capa de PE impermeable con alta elasticidad, resistente a perforaciones
- 4 Capa de confort

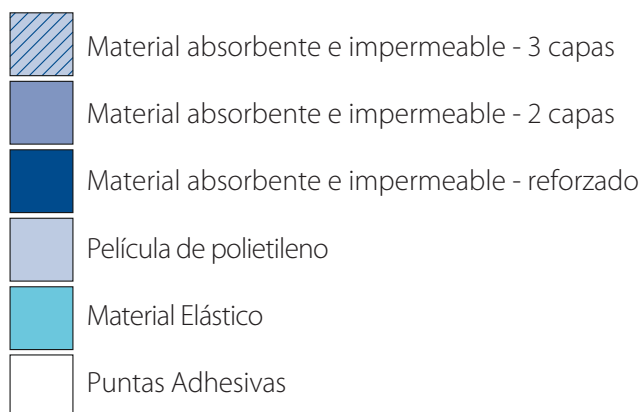

DISPOSABLE SURGICAL DRAPES

Disposable surgical drapes

Disposable surgical drapes, gowns, sets and accessories which have been developed to enhance the safety and comfort of the patient, the surgeon and medical staff.

- Impermeable
- Extra large absorbent patches
- Very low linting
- Estável
- High puncture resistance - very durable



Suitable for

procedures with low fluid levels

procedures with moderate fluid levels

procedures with high fluid levels

- 1 Absorbent patches, new structure
- 2 Blue/grey nonwoven
- 3 A highly elastic multicomponent PE-layer moisture barrier, puncture resistance
- 4 Comfort layer

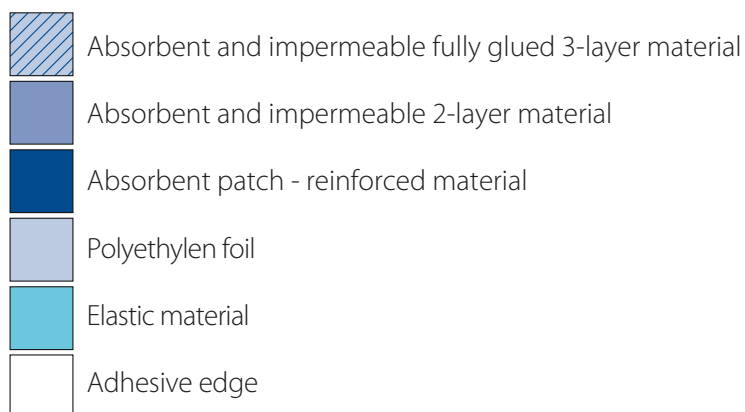

Easily identifiable integrated tube holders in drapes with absorbent patch



TROUPAS UNIVERSAIS / SETS UNIVERSALES / UNIVERSAL SETS
 TROUPA UNIVERSAL ECO / SET UNIVERSAL ECO
 UNIVERSAL SET ECO
 REF 100 003

- 1 Op-tape 9 x 50 cm
- 1 Cobertura de mesa de Mayo 79 x 145 cm, reforçada
- 2 Toalhetes de mão 30,5 x 34 cm
- 2 Campos adesivos 75 x 90 cm
- 1 Campo adesivo 180 x 180 cm
- 1 Campo adesivo 150 x 240 cm
- 1 Cobertura de mesa de instrumentos 150 x 190 cm

Quantidade por embalagem: 1/6/12

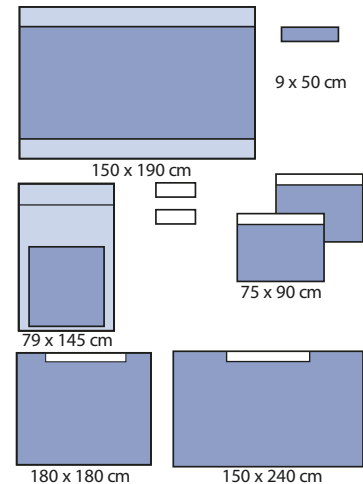

- 1 Op-tape 9 x 50 cm
- 1 Cobertura de Mayo 79 x 145 cm, reforzada
- 2 Toallitas de mano 30,5 x 34 cm
- 2 Campos adhesivos 75 x 90 cm
- 1 Campo adhesivo 180 x 180 cm
- 1 Campo adhesivo 150 x 240 cm
- 1 Cobertura de mesa de instrumentos 150 x 190 cm

Cantidad por embalaje: 1/6/12



- 1 Op-tape 9 x 50 cm
- 1 Mayo stand cover 79 x 145 cm, reinforced
- 2 hand towel 30,5 x 34 cm
- 2 adhesive drape 75 x 90 cm
- 1 adhesive drape 180 x 180 cm
- 1 adhesive drape 150 x 240 cm
- 1 instrument table cover 150 x 190 cm

Pack count: 1/6/12

TROUPAS UNIVERSAIS / SETS UNIVERSALES / UNIVERSAL SETS
 TROUPA UNIVERSAL – (BÁSICA) / SET UNIVERSAL – (BÁSICA)
 UNIVERSAL SET – (BASIC)
 REF 100 005

- 1 Op-tape 9 x 50 cm
- 1 Cobertura de mesa de Mayo 79 x 145 cm, reforçada
- 2 Toalhetes de mão 30,5 x 34 cm
- 2 Campos adesivos 75 x 90 cm
- 1 Campo adesivo 180 x 180 cm
- 1 Campo adesivo 150 x 240 cm
- 1 Cobertura de mesa de instrumentos 150 x 190 cm

Quantidade por embalagem: 1/6/12

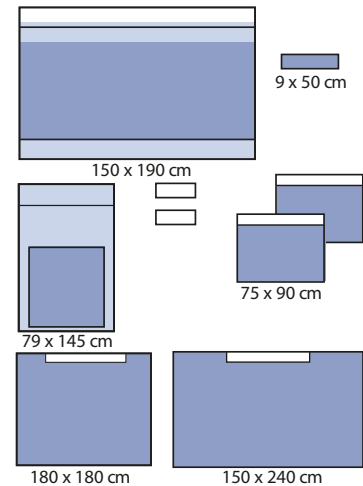

- 1 Op-tape 9 x 50 cm
- 1 Cobertura de mesa de Mayo 79 x 145 cm, reforzada
- 2 Toallitas de mano 30,5 x 34 cm
- 2 Campos adhesivos 75 x 90 cm
- 1 Campo adhesivo 180 x 180 cm
- 1 Campo adhesivo 150 x 240 cm
- 1 Cobertura de mesa de instrumentos 150 x 190 cm

Cantidad por embalaje: 1/6/12



- 1 Op-tape 9 x 50 cm
- 1 Mayo stand cover 79 x 145 cm, reinforced
- 2 Hand towel 30,5 x 34 cm
- 2 Adhesive drape 75 x 90 cm
- 1 Adhesive drape 180 x 180 cm
- 1 Adhesive drape 150 x 240 cm
- 1 Instrument table cover 150 x 190 cm

Pack count: 1/6/12

TROUPAS UNIVERSAIS / SETS UNIVERSALES / UNIVERSAL SETS

TROUPA UNIVERSAL – (REFORÇO MÉDIO) / SET UNIVERSAL – (REFUERZO MEDIO) UNIVERSAL SET – (REINFORCEMENT MEDIUM) REF 100 006

- 1 Op-tape 9 x 50 cm
- 1 Cobertura de mesa de Mayo 79 x 145 cm, reforçada
- 4 Toalhetes de mão 30,5 x 34 cm
- 2 Campos adesivos 75 x 90 cm, reforço absorvente 15 x 50 cm, suporte de tubos
- 1 Campo adesivo 180 x 180 cm, reforço absorvente 15 x 50 cm, suporte de tubos
- 1 Campo adesivo 150 x 240 cm, reforço absorvente 15 x 50 cm, suporte de tubos
- 1 Cobertura de mesa de instrumentos 150 x 190 cm

Quantidade por embalagem: 1/6/12

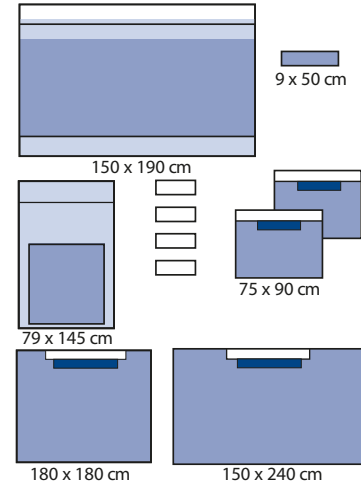

- 1 Op-tape 9 x 50 cm
- 1 Cobertura de mesa de Mayo 79 x 145 cm, reforzada
- 4 Toallitas de mano 30,5 x 34 cm
- 2 Campos adhesivos 75 x 90 cm, refuerzo absorbente 15 x 50 cm, soporte de tubos
- 1 Campo adhesivo 180 x 180 cm, refuerzo absorbente 15 x 50 cm, soporte de tubos
- 1 Campo adhesivo 150 x 240 cm, refuerzo absorbente 15 x 50 cm, soporte de tubos
- 1 Cobertura de mesa de instrumentos 150 x 190 cm

Cantidad por embalaje: 1/6/12

- 1 Op-tape 9 x 50 cm
- 1 Mayo stand cover 79 x 145 cm, reinforced
- 4 Hand towel 30,5 x 34 cm
- 2 Adhesive drape 75 x 90 cm, absorbent patches 15 x 50 cm, tube holders
- 1 Adhesive drape 180 x 180 cm, absorbent patches 15 x 50 cm, tube holders
- 1 Adhesive drape 150 x 240 cm, absorbent patches 15 x 50 cm, tube holders
- 1 Instrument table cover 150 x 190 cm

Pack count: 1/6/12

TROUPAS UNIVERSAIS / SETS UNIVERSALES / UNIVERSAL SETS

TROUPA UNIVERSAL SEM MAYO (REFORÇO GRANDE)

SET UNIVERSAL SIN MAYO (REFUERZO GRANDE)

UNIVERSAL SET WITHOUT MAYO (REINFORCEMENT LARGE)

REF 100 007

1 Op-tape 9 x 50 cm

4 Toalhetes de mão 30,5 x 34 cm

2 Campos adesivos 75 x 90 cm, reforço absorvente 25 x 60 cm, suporte de tubos

1 Campo adesivo 180 x 180 cm, reforço absorvente 25 x 60 cm, suporte de tubos

1 Campo adesivo 150 x 240 cm, reforço absorvente 25 x 60 cm, suporte de tubos

1 Cobertura de mesa de instrumentos 150 x 190 cm

Quantidade por embalagem: 1/6/12

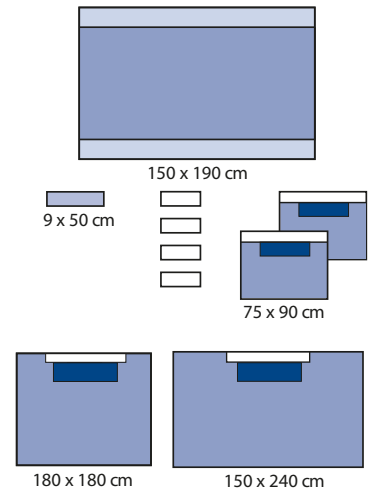

1 Op-tape 9 x 50 cm

1 Adhesivo OP 9 x 50 cm

4 Toallitas de mano 30,5 x 34 cm

2 Campos adhesivos 75 x 90 cm, refuerzo absorbente 25 x 60 cm, soporte de tubos

1 Campo adhesivo 180 x 180 cm, refuerzo absorbente 25 x 60 cm, soporte de tubos

1 Campo adhesivo 150 x 240 cm, refuerzo absorbente 25 x 60 cm, soporte de tubos

1 Cobertura de mesa de instrumentos 150 x 190 cm

Cantidad por embalaje: 1/6/12



1 Op-tape 9 x 50 cm

4 Hand towel 30,5 x 34 cm

2 Adhesive drape 75 x 90 cm, absorbent patches 25 x 60 cm, tube holders

1 Adhesive drape 180 x 180 cm, absorbent patches 25 x 60 cm, tube holders

1 Adhesive drape 150 x 240 cm, absorbent patches 25 x 60 cm, tube holders

1 Instrument table cover 150 x 190 cm

Pack count: 1/6/12

TROUPAS UNIVERSAIS / SETS UNIVERSALES / UNIVERSAL SETS

TROUPA UNIVERSAL, 3 CAMADAS (REFORÇO MÉDIO)

SET UNIVERSAL, 3 CAPAS (REFUERZO MEDIO)

UNIVERSAL SET, 3 LAYER (REINFORCEMENT MEDIUM)

REF 100 010

- 1 Op-tape 9 x 50 cm
- 1 Cobertura de mesa de Mayo 79 x 145 cm, reforçada
- 4 Toalhetes de mão 30,5 x 34 cm
- 2 Campos adesivos 75 x 90 cm, reforço absorvente 15 x 50 cm, suporte de tubos
- 1 Campo adesivo 180 x 180 cm reforço absorvente 15 x 50 cm, suporte de tubos
- 1 Campo adesivo 150 x 240 cm
- 1 Cobertura de mesa de instrumentos 150 x 190 cm

Quantidade por embalagem: 1/6/12

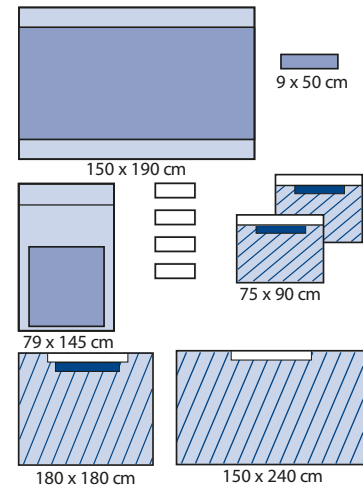

- 1 Op-tape 9 x 50 cm
- 1 Cobertura de mesa de Mayo 79 x 145 cm, reforzada
- 4 Toallitas de mano 30,5 x 34 cm
- 2 Campos adhesivos 75 x 90 cm, refuerzo absorbente 15 x 50 cm, soporte de tubos
- 1 Campo adhesivo 180 x 180 cm refuerzo absorbente 15 x 50 cm, soporte de tubos
- 1 Campo adhesivo 150 x 240 cm
- 1 Cobertura de mesa de instrumentos 150 x 190 cm

Cantidad por embalaje: 1/5/10



- 1 Op-tape 9 x 50 cm
- 1 Mayo stand cover 79 x 145 cm, reinforced
- 4 Hand towel 30,5 x 34 cm
- 2 Adhesive drape 75 x 90 cm, absorbent patches 15 x 50 cm, tube holders
- 1 Adhesive drape 180 x 180 cm, absorbent patches 15 x 50 cm, tube holders
- 1 Adhesive drape 150 x 240 cm
- 1 Instrument table cover 150 x 190 cm

Pack count: 1/5/10

TROUPAS UNIVERSAIS / SETS UNIVERSALES / UNIVERSAL SETS

TROUPA UNIVERSAL, 3 CAMADAS (REFORÇO GRANDE)

SET UNIVERSAL, 3 CAPAS (REFUERZO GRANDE)

UNIVERSAL SET, 3 LAYER (REINFORCEMENT LARGE)

REF 100 011

- 1 Op-tape 9 x 50 cm
- 1 Cobertura de mesa de Mayo 79 x 145 cm, reforçada
- 4 Toalhetes de mão 30,5 x 34 cm
- 2 Campos adesivos 75 x 90 cm, reforço absorvente 25 x 60 cm, suporte de tubos
- 1 Campo adesivo 180 x 180 cm reforço absorvente 25 x 60 cm, suporte de tubos
- 1 Campo adesivo 150 x 240 cm reforço absorvente 25 x 60 cm, suporte de tubos
- 1 Cobertura de mesa de instrumentos 150 x 190 cm

Quantidade por embalagem: 1/5/10

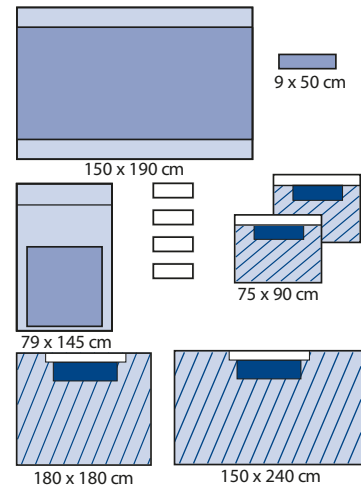

- 1 Op-tape 9 x 50 cm
- 1 Cobertura de mesa de Mayo 79 x 145 cm, reforzada
- 4 Toallitas de mano 30,5 x 34 cm
- 2 Campos adhesivos 75 x 90 cm, refuerzo absorbente 25 x 60 cm, soporte de tubos
- 1 Campo adhesivo 180 x 180 cm refuerzo absorbente 25 x 60 cm, soporte de tubos
- 1 Campo adhesivo 150 x 240 cm refuerzo absorbente 25 x 60 cm, soporte de tubos
- 1 Cobertura de mesa de instrumentos 150 x 190 cm

Cantidad por embalaje: 1/5/10

- 1 Op-tape 9 x 50 cm
- 1 Mayo stand cover 79 x 145 cm, reinforced
- 4 Hand towel 30,5 x 34 cm
- 2 Adhesive drape 75 x 90 cm, absorbent patches 25 x 60 cm, tube holders
- 1 Adhesive drape 180 x 180 cm, absorbent patches 25 x 60 cm, tube holders
- 1 Adhesive drape 150 x 240 cm, absorbent patches 25 x 60 cm, tube holders
- 1 Instrument table cover 150 x 190 cm

Pack count: 1/5/10

TROUPAS UNIVERSAIS / SETS UNIVERSALES / UNIVERSAL SETS
 TROUPA PEDIÁTRICA UNIVERSAL / SET PEDIÁTRICO UNIVERSAL
 UNIVERSAL SET PEDIATRIC
 REF 100 030

- 1 Op-tape 9 x 50 cm
 - 1 Cobertura de mesa de Mayo 79 x 145 cm, reforçada
 - 4 Toalhetes de mão 30,5 x 34 cm
 - 2 Campos adesivos 75 x 75 cm
 - 2 Campos adesivos 150 x 150 cm
 - 1 Cobertura de mesa de instrumentos 150 x 190 cm
- Quantidade por embalagem: 1/7/14

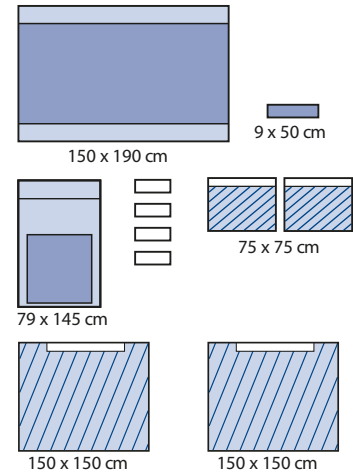

- 1 Op-tape 9 x 50 cm
 - 1 Cobertura de mesa de Mayo 79 x 145 cm, reforçada
 - 4 Toallitas de mano 30,5 x 34 cm
 - 2 Campos adhesivos 75 x 75 cm
 - 2 Campos adhesivos 150 x 150 cm
 - 1 Cobertura de mesa de instrumentos 150 x 190 cm
- Cantidad por embalaje: 1/7/14



- 1 Op-tape 9 x 50 cm
 - 1 Mayo stand cover 79 x 145 cm, reinforced
 - 4 Hand towel 30,5 x 34 cm
 - 2 Adhesive drape 75 x 75 cm
 - 2 Adhesive drape 150 x 150 cm
 - 1 Instrument table cover 150 x 190 cm
- Pack count: 1/7/14

TROUPAS EM "U" / SETS EN "U" / U-SPLIT SETS

TROUPA EM "U" - (M) / SET EN "U" - (M)

U-SPLIT SHEET SET - (M)

REF 100 050

- 1 Op-tape 9 x 50 cm
- 1 Cobertura de mesa de Mayo 79 x 145 cm, reforçada
- 4 Toalhetes de mão 30,5 x 34 cm
- 1 Campo adesivo 75 x 90 cm
- 1 Campo c/ corte em "U" 230 x 260 cm, "U" medida 10 x 100 cm, reforço absorvente 75 x 140 cm, suporte de tubos
- 1 Campo adesivo 150 x 240 cm
- 1 Cobertura de mesa de instrumentos 150 x 190 cm

Quantidade por embalagem: 1/4/8

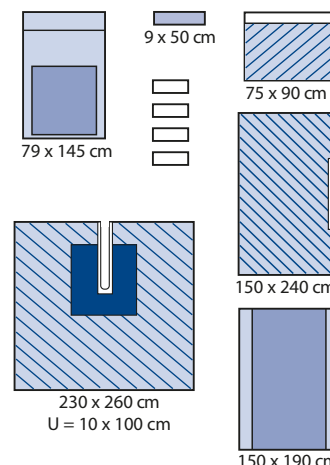

- 1 Op-tape 9 x 50 cm
- 1 Cobertura de mesa de Mayo 79 x 145 cm, reforçada
- 4 Toallitas de mano 30,5 x 34 cm
- 1 Campo adhesivo 75 x 90 cm
- 1 Campo c/ corte en "U" 230 x 260 cm, "U" medida 10 x 100 cm, refuerzo absorbente 75 x 140 cm, soporte de tubos
- 1 Campo adhesivo 150 x 240 cm
- 1 Cobertura de mesa de instrumentos 150 x 190 cm

Cantidad por embalaje: 1/4/8



- 1 Op-tape 9 x 50 cm
- 1 Mayo stand cover 79 x 145 cm, reinforced
- 4 Hand towel 30,5 x 34 cm
- 1 Adhesive drape 75 x 90 cm
- 1 Adhesive split sheet 230 x 260 cm, split 10 x 100 cm, absorbent patches 75 x 140 cm, tube holders
- 1 Adhesive drape 150 x 240 cm
- 1 Instrument table cover 150 x 190 cm

Pack count: 1/4/8

TROUXAS EM "U" / SETS EN "U" / U-SPLIT SETS
TROUXA EM "U" REFORÇADA – (L) / SET EN "U" REFORZADA - (M)
REINFORCED U-SPLIT SHEET SET – (L)
REF 100 051

- 1 Op-tape 9 x 50 cm
- 1 Cobertura de mesa de Mayo 79 x 145 cm, reforçada
- 4 toalhetes de mão 30,5 x 34 cm
- 1 campo adesivo 75 x 90 cm
- 1 campo c/ corte em "U" 230 x 260 cm, "U" medida 20 x 100 cm, reforço absorvente 75 x 140 cm, suporte de tubos
- 1 campo adesivo 150 x 240 cm, reforço absorvente 25 x 60 cm, suporte de tubos
- 1 cobertura de mesa de instrumentos 150 x 190 cm

Quantidade por embalagem: 1/4/8

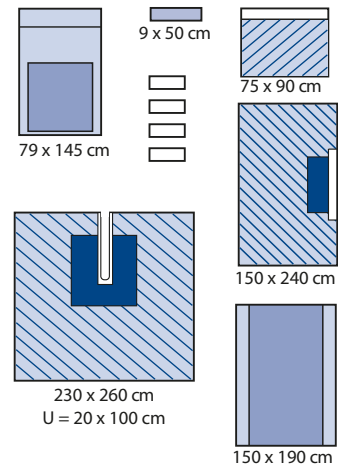

- 1 Op-tape 9 x 50 cm
- 1 Cobertura de mesa de Mayo 79 x 145 cm, reforzada
- 4 toallitas de mano 30,5 x 34 cm
- 1 campo adhesivo 75 x 90 cm
- 1 campo c/ corte em "U" 230 x 260 cm, "U" medida 20 x 100 cm, refuerzo absorbente 75 x 140 cm, soporte de tubos
- 1 campo adhesivo 150 x 240 cm, refuerzo absorbente 25 x 60 cm, soporte de tubos
- 1 cobertura de mesa de instrumentos 150 x 190 cm



Cantidad por embalaje: 1/4/8

- 1 op-tape 9 x 50 cm
- 1 Mayo stand cover 79 x 145 cm, reinforced
- 4 hand towel 30,5 x 34 cm
- 1 adhesive drape 75 x 90 cm
- 1 adhesive split sheet 230 x 260 cm, split 20 x 100 cm, absorbent patches 75 x 140 cm, tube holders
- 1 adhesive drape 150 x 240 cm, absorbent patches 25 x 60 cm, tube holders
- 1 instrument table cover 150 x 190 cm

Pack count: 1/4/8

TROUPAS EM "U" / SETS EN "U" / U-SPLIT SETS
TROUPA EM "U" ECO / SET EN "U" ECO
U-SPLIT SHEET SET ECO
REF 100 055

- 1 Op-tape 9 x 50 cm
- 1 Cobertura de mesa de Mayo 79 x 145 cm, reforçada
- 4 Toalhetes de mão 30,5 x 34 cm
- 1 Campo adesivo 75 x 90 cm
- 1 Campo c/ corte em "U" 230 x 260 cm, "U" medida 10 x 85 cm
- 1 Campo adesivo 150 x 240 cm
- 1 Cobertura de mesa de instrumentos 150 x 190cm

Quantidade por embalagem: 1/5/10

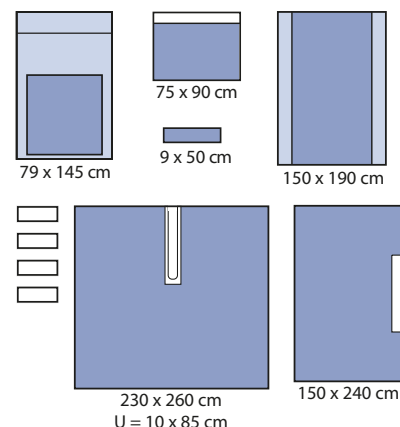

- 1 Op-tape 9 x 50 cm
- 1 Cobertura de mesa de Mayo 79 x 145 cm, reforzada
- 4 Toallitas de mano 30,5 x 34 cm
- 1 Campo adhesivo 75 x 90 cm
- 1 Campo c/ corte em "U" 230 x 260 cm, "U" medida 10 x 85 cm
- 1 Campo adhesivo 150 x 240 cm
- 1 Cobertura de mesa de instrumentos 150 x 190cm

Cantidad por embalaje: 1/5/10



- 1 Op-tape 9 x 50 cm
- 1 Mayo stand cover 79 x 145 cm, reinforced
- 4 Hand towel 30,5 x 34 cm
- 1 Adhesive drape 75 x 90 cm
- 1 Adhesive split sheet 230 x 260 cm, split 10 x 85 cm
- 1 Adhesive drape 150 x 240 cm
- 1 instrument table cover 150 x 190 cm

Pack count: 1/5/10

TROUPAS ORTOPÉDICAS / SETS ORTOPÉDICOS / ORTHOPAEDIC SETS
 TROUPA DE ANCA ECO / SET DE CADERA ECO / HIP SET ECO
 REF 120 005

- 2 Op-tape 9 x 50 cm
- 1 Cobertura de mesa de Mayo 79 x 145 cm, reforçada
- 1 Perneira 36 x 120 cm
- 1 Campo cirúrgico 100 x 150 cm
- 1 Campo adesivo 150 x 300 cm, reforço absorvente 15 x 50 cm, suporte de tubos
- 1 Campo c/ corte em "U" 230 x 260 cm, "U" medida 20 x 85 cm, reforço absorvente 50 x 100 cm, suporte de tubos
- 1 Cobertura de mesa de instrumentos 150 x 190 cm

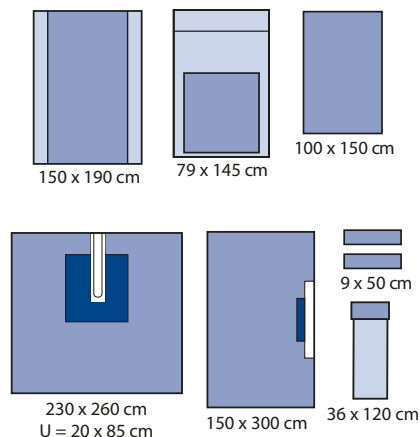

Quantidade por embalagem: 1/4/8

- 2 Op-tape 9 x 50 cm
- 1 Cobertura de mesa de Mayo 79 x 145 cm, reforzada
- 1 Pernera 36 x 120 cm
- 1 Campo quirúrgico 100 x 150 cm
- 1 Campo adhesivo 150 x 300 cm, refuerzo absorbente 15 x 50 cm, soporte de tubos
- 1 Campo c/ corte en "U" 230 x 260 cm, "U" medida 20 x 85 cm, refuerzo absorbente 50 x 100 cm, soporte de tubos
- 1 Cobertura de mesa de instrumentos 150 x 190 cm



Cantidad por paquete: 1/4/8

- 2 Op-tape 9 x 50 cm
- 1 Mayo stand cover 79 x 145 cm, reinforced
- 1 Stockinette 36 x 120 cm
- 1 Utility drape 100 x 150 cm
- 1 Adhesive drape 150 x 300 cm, absorbent patches 15 x 50 cm, tube holders
- 1 Adhesive split sheet 230 x 260 cm, split 20 x 85 cm, absorbent patches 50 x 100 cm, tube holders
- 1 Instrument table cover 150 x 190 cm

Pack count: 1/4/8

TROUPAS ORTOPÉDICAS / SETS ORTOPÉDICOS / ORTHOPAEDIC SETS

TROUPA DE ANCA, 3 CAMADAS – (REFORÇO GRANDE)

SET DE CADERA, 3 CAPAS – (REFUERZO GRANDE)

HIP SET, 3 LAYER – REINFORCEMENT LARGE

REF 120 010

3 Op-tape 9 x 50 cm

1 Cobertura de mesa de Mayo 79 x 145 cm, reforçada

4 Toalhetes de mão 30,5 x 34 cm

1 Perneira 30 x 120 cm

1 Ligadura elástica de suporte 12 cm x 6 m

2 Campos adesivos 75 x 90 cm, reforço absorvente 25 x 60 cm, suporte de tubos

1 Campo adesivo 180 x 180 cm, reforço absorvente 25 x 60 cm, suporte de tubos

1 Campo adesivo 150 x 240 cm, reforço absorvente 25 x 60 cm, suporte de tubos

1 Campo c/ corte "U" 230x260 cm, "U" medida 20x100 cm, reforço absorvente 75x140 cm, suporte de tubos

1 Cobertura de mesa de instrumentos 150 x 190 cm

Quantidade por embalagem: 1/3/6

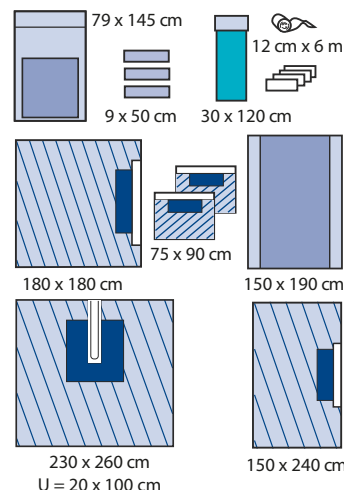

3 Op-tape 9 x 50 cm + 1 Cobertura de mesa de Mayo 79 x 145 cm, reforçada

4 Toallitas de mano 30,5 x 34 cm + 1 Pernera 30 x 120 cm

1 Venda elástica de soporte 12 cm x 6 m

2 Campos adhesivos 75 x 90 cm, refuerzo absorbente 25 x 60 cm, soporte de tubos

1 Campo adhesivo 180 x 180 cm, refuerzo absorbente 25 x 60 cm, soporte de tubos

1 Campo adhesivo 150 x 240 cm, refuerzo absorbente 25 x 60 cm, soporte de tubos

1 Campo c/ corte "U" 230x260 cm "U" medida 20x100 cm, refuerzo absorbente 75x140 cm, soporte de tubos

1 Cobertura de mesa de instrumentos 150 x 190 cm

Cantidad por embalaje: 1/3/6

3 op-tape 9 x 50 cm + 1 Mayo stand cover 79 x 145 cm, reinforced

4 Hand towel 30,5 x 34 cm + 1 Elastic stockinette 30 x 120 cm

1 Elastic support bandage 12 cm x 6 m

2 Adhesive drape 75 x 90 cm, absorbent patches 25 x 60 cm, tube holders

1 Adhesive drape 180 x 180 cm, absorbent patches 25 x 60 cm, tube holders

1 Adhesive drape 150 x 240 cm, absorbent patches 25 x 60 cm, tube holders

1 Adhesive split sheet 230 x 260 cm, split 20 x 100 cm, absorbent patches

75 x 140 cm, tube holders

1 Instrument table cover 150 x 190 cm

Pack count: 1/3/6

TROUPAS ORTOPÉDICAS / SETS ORTOPÉDICOS / ORTHOPAEDIC SETS
 TROUPA DE EXTREMIDADE / SET DE EXTREMIDADES / EXTREMITY SET
 REF 120 030

- 2 Op-tape 9 x 50 cm
- 1 Cobertura de mesa de Mayo 79 x 145 cm, reforçada
- 4 Toalhetes de mão 30,5 x 34 cm
- 1 Campo adesivo 75 x 90 cm
- 1 Cobertura de mesa de instrumentos 150 x 190 cm, dobrado
- 1 Campo de extremidades 230 x 300 cm abertura elástica 7 cm, reforço absorvente 50 x 100 cm, suporte de tubos
- 1 Cobertura de mesa de instrumentos 150 x 190 cm

Quantidade por embalagem: 1/4/8

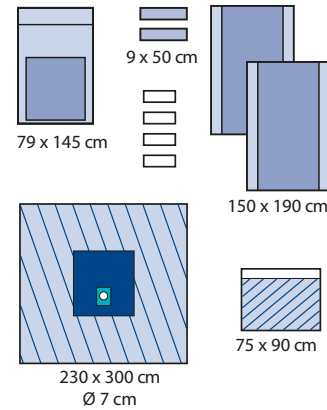

- 2 Op-tape 9 x 50 cm
- 1 Cobertura de mesa de Mayo 79 x 145 cm, reforçada
- 4 Toallitas de mano 30,5 x 34 cm
- 1 Campo adhesivo 75 x 90 cm
- 1 Cobertura de mesa de instrumentos 150 x 190 cm, dobrado
- 1 Campo de extremidad 230 x 300 cm abertura elástica 7 cm, refuerzo absorbente 50 x 100 cm, soporte de tubos
- 1 Cobertura de mesa de instrumentos 150 x 190 cm

Cantidad por embalaje: 1/4/8



- 2 Op-tape 9 x 50 cm
- 1 Mayo stand cover 79 x 145 cm, reinforced
- 4 Hand towel 30,5 x 34 cm
- 1 Adhesive drape 75 x 90 cm
- 1 Instrument table cover 150 x 190 cm, folded
- 1 Extremity drape 230 x 300 cm, elastic aperture 7 cm, absorbent patches 50 x 100 cm, tube holders
- 1 Instrument table cover 150 x 190 cm

Pack count: 1/4/8

TROUPAS ORTOPÉDICAS / SETS ORTOPÉDICOS / ORTHOPAEDIC SETS
 TROUPA DE EXTREMIDADE / SET DE EXTREMIDADES / EXTREMITY SET
 REF 120 031

- 2 Op-tape 9 x 50 cm
- 1 Cobertura de mesa de Mayo 79 x 145 cm, reforçada
- 4 Toalhetes de mão 30,5 x 34 cm
- 1 Perneira elástica 22 x 75 cm
- 1 Campo cirúrgico 150 x 190 cm
- 1 Campo de extremidades 230 x 300 cm, abertura elástica 7 cm, reforço absorvente 50 x 100 cm, suporte de tubos
- 1 cobertura de mesa de instrumentos 150 x 190 cm

Quantidade por embalagem: 1/4/8

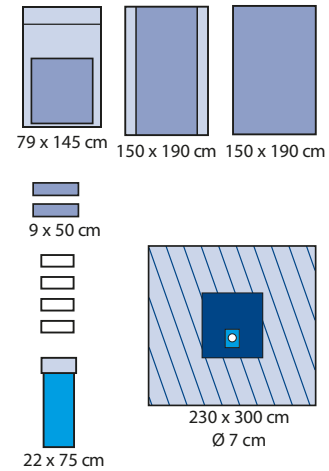

- 2 Op-tape 9 x 50 cm
- 1 Cobertura de mesa de Mayo 79 x 145 cm, reforçada
- 4 Toallitas de mano 30,5 x 34 cm
- 1 Pernera elástica 22 x 75 cm
- 1 Campo quirúrgico 150 x 190 cm
- 1 Campo de extremidades 230 x 300 cm abertura elástica 7 cm, refuerzo absorbente 50 x 100 cm, soporte de tubos
- 1 cobertura de mesa de instrumentos 150 x 190 cm

Cantidad por embalaje: 1/4/8



- 2 op-tape 9 x 50 cm
- 1 Mayo stand cover 79 x 145 cm, reinforced
- 4 Hand towel 30,5 x 34 cm
- 1 Elastic stockinette 22 x 75 cm
- 1 Utility drape 150 x 190 cm
- 1 Extremity drape 230 x 300 cm, elastic aperture 7 cm, absorbent patches 50 x 100 cm, tube holders
- 1 Instrument table cover 150 x 190 cm

Pack count: 1/4/8

TROUPAS ORTOPÉDICAS / SETS ORTOPÉDICOS / ORTHOPAEDIC SETS
 TROUPA DE EXTREMIDADE ECO / SET DE EXTREMIDADES ECO
 EXTREMITY SET ECO
 REF 120 311

- 2 Op-tape 9 x 50 cm
- 1 Cobertura de mesa de Mayo 79 x 145 cm, reforçada
- 4 Toalhetes de mão 30,5 x 34 cm
- 1 Perneira 36 x 65 cm
- 1 Campo de extremidades 230 x 300 cm abertura elástica 7 cm, reforço absorvente 75 x 80 cm, suporte de tubos
- 1 Cobertura de mesa de instrumentos 150 x 190 cm

Quantidade por embalagem: 1/6/12

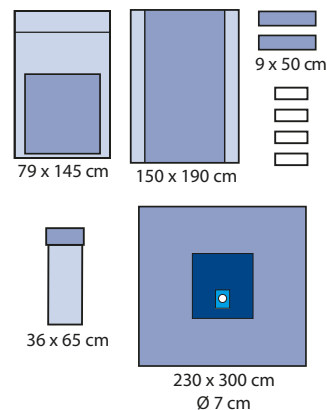

- 2 Op-tape 9 x 50 cm
- 1 Cobertura de mesa de Mayo 79 x 145 cm, reforzada
- 4 Toallitas de mano 30,5 x 34 cm
- 1 Pernera 36 x 65 cm
- 1 Campo de extremidades 230 x 300 cm abertura elástica 7 cm, refuerzo absorbente 75 x 80 cm, soporte de tubos
- 1 Cobertura de mesa de instrumentos 150 x 190 cm

Cantidad por embalaje: 1/6/12



- 2 op-tape 9 x 50 cm
- 1 Mayo stand cover 79 x 145 cm, reinforced
- 4 Hand towel 30,5 x 34 cm
- 1 Stockinette 36 x 65 cm
- 1 Extremity drape 230 x 300 cm, elastic aperture 7 cm, absorbent patches 75 x 80 cm, tube holders
- 1 Instrument table cover 150 x 190 cm

Pack count: 1/6/12

TROUPAS ORTOPÉDICAS / SETS ORTOPÉDICOS / ORTHOPAEDIC SETS
TROUXA DE MÃO E PÉ / SET DE MANO Y PIE / HAND & FOOT SET
REF 120 032

- 1 Cobertura de mesa de Mayo 79 x 145 cm, reforçada
- 1 Campo de extremidades 230 x 300 cm, abertura elástica 3,5 cm, reforço absorvente 50 x 100 cm, suporte de tubos
- 1 Cobertura de mesa de instrumentos 150 x 190 cm

Quantidade por embalagem: 1/6/12

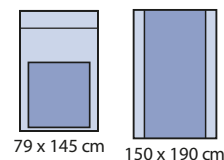

- 1 Cobertura de mesa de Mayo 79 x 145 cm, reforzada
- 1 Campo de extremidades 230 x 300 cm abertura elástica 3,5cm, refuerzo absorbente 50 x 100 cm, soporte de tubos
- 1 Cobertura de mesa de instrumentos 150 x 190 cm

Cantidad por embalaje: 1/6/12

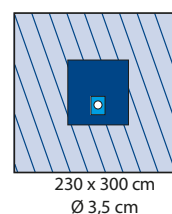

- 1 Mayo stand cover 79 x 145 cm, reinforced
- 1 Extremity drape 230 x 300 cm, elastic aperture 3,5 cm, absorbent patches 50 x 100 cm, tube holders
- 1 Instrument table cover 150 x 190 cm

Pack count: 1/6/12

TROUPAS ORTOPÉDICAS / SETS ORTOPÉDICOS / ORTHOPAEDIC SETS
TROUXA DE MÃO E PÉ IMMUNITY / SET DE MANO Y PIE IMMUNITY
HAND & FOOT SET IMMUNITY
REF 120 325

- 1 Op-tape 9 x 50 cm
 - 1 Cobertura de mesa de Mayo 79 x 145 cm, reforçada
 - 4 Toalhetes de mão 30,5 x 34 cm
 - 1 Campo de extremidades 230 x 300 cm, abertura elástica 3,5cm, reforço absorvente 75 x 80 cm, suporte de tubos
 - 1 Cobertura de mesa de instrumentos 150 x 190 cm
- Quantidade por embalagem: 1/6/12

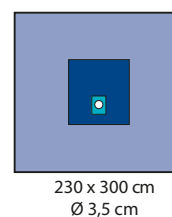
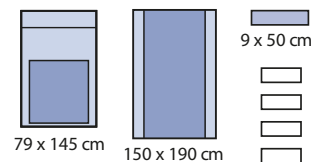

- 2 Op-tape 9 x 50 cm
 - 1 Cobertura de mesa de Mayo 79 x 145 cm, reforçada
 - 4 Toallitas de mano 30,5 x 34 cm
 - 1 Campo de extremidades 230 x 300 cm, abertura elástica 3,5 cm, refuerzo absorbente 75 x 80 cm, soporte de tubos
 - 1 Cobertura de mesa de instrumentos 150 x 190 cm
- Cantidad por embalaje: 1/6/12



- 1 Op-tape 9 x 50 cm
 - 1 Mayo stand cover 79 x 145 cm, reinforced
 - 4 Hand towel 30,5 x 34 cm
 - 1 Extremity drape 230 x 300 cm, elastic aperture 3,5 cm, absorbent patches 75 x 80 cm, tube holders
 - 1 Instrument table cover 150 x 190 cm
- Pack count: 1/6/12

TROUPAS ORTOPÉDICAS / SETS ORTOPÉDICOS / ORTHOPAEDIC SETS
TROUXA DE EXTREMIDADE BILATERAL / SET DE EXTREMIDADES BILATERAL
BILATERAL EXTREMITY SET
REF 120 034

- 2 Op-tape 9 x 50 cm
- 4 Toalhetes de mão 30,5 x 34 cm
- 1 Campo de extremidade 200 x 300 cm, 2 aberturas elásticas 6 cm, reforço absorvente 90 x 150 cm, suporte de tubos
- 1 Cobertura de mesa de instrumentos 150 x 190 cm

Quantidade por embalagem: 1/4/8

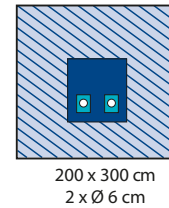
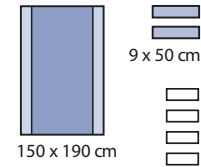

- 2 Op-tape 9 x 50 cm
- 4 Toallitas de mano 30,5 x 34 cm
- 1 Campo de extremidades 200 x 300 cm, 2 aberturas elásticas 6 cm, refuerzo absorbente 90 x 150 cm, soporte de tubos
- 1 Cobertura de mesa de instrumentos 150 x 190 cm

Cantidad por embalaje: 1/4/8



- 2 Op-tape 9 x 50 cm
- 4 Hand towel 30,5 x 34 cm
- 1 Extremity drape 200 x 300 cm, 2 x elastic aperture 6 cm, absorbent patches 90 x 150 cm, tube holders
- 1 Instrument table cover 150 x 190 cm

Pack count: 1/4/8

TROUPAS ORTOPÉDICAS / SETS ORTOPÉDICOS / ORTHOPAEDIC SETS
TROUXA DE ARTROSCOPIA DE JOELHO / SET DE ARTROSCOPIA DE RODILLA
KNEE ARTHROSCOPY SET
REF 120 035

- 2 Op-tape 9 x 50 cm
- 1 Cobertura de mesa de Mayo 79 x 145 cm, reforçada
- 4 Toalhetes de mão 30,5 x 34 cm
- 1 Perneira elástica 22 x 75 cm
- 1 Cobertura de mesa de instrumentos 150 x 190 cm, dobrada
- 1 Campo de artroscopia de joelho 230 x 320 cm, bolsa para recolha de fluídos 105 x 90 cm e 2 aberturas elásticas Ø 5 cm
- 1 Cobertura de mesa de instrumentos 150 x 190 cm

Quantidade por embalagem: 1/4/8

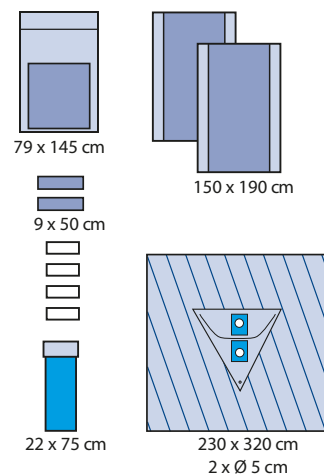

- 2 Op-tape 9 x 50 cm
- 1 Cobertura de mesa de Mayo 79 x 145 cm, reforçada
- 4 Toallitas de mano 30,5 x 34 cm
- 1 Pernera elástica 22 x 75 cm
- 1 Cobertura de mesa de instrumentos 150 x 190 cm, doblada
- 1 Campo de artroscopia de rodilla 230 x 320 cm, bolsa para recogida de fluidos 105 x 90 cm y 2 aberturas elásticas Ø 5 cm
- 1 Cobertura de mesa de instrumentos 150 x 190 cm

Cantidad por embalaje: 1/4/8



- 2 Op-tape 9 x 50 cm
- 1 Mayo stand cover 79 x 145 cm, reinforced
- 4 Hand towel 30,5 x 34 cm
- 1 Elastic stockinette 22 x 75 cm
- 1 Instrument table cover 150 x 190 cm, folded
- 1 Knee arthroscopy drape 230 x 320 cm, fluid collection pouch 105 x 90 cm and 2 elastic apertures Ø 5 cm
- 1 Instrument table cover 150 x 190 cm

Pack count: 1/4/8

TROUPAS ORTOPÉDICAS / SETS ORTOPÉDICOS / ORTHOPAEDIC SETS
TROUXA DE ARTROSCOPIA DE JOELHO / SET DE ARTROSCOPIA DE RODILLA
KNEE ARTHROSCOPY SET
REF 120 355

- 1 Op-tape 9 x 50 cm
- 1 Cobertura de mesa de Mayo 79 x 145 cm, reforçada
- 2 Toalhetes de mão 30,5 x 34 cm
- 1 Perneira 36 x 65 cm
- 1 Campo de extremidades 230 x 300 cm, abertura elástica 7 cm, reforço absorvente 50 x 100 cm, suporte de tubos
- 1 Cobertura de tubos 15 x 240 cm, ponta perfurada
- 1 Cobertura de mesa de instrumentos 140 x 150 cm

Quantidade por embalagem: 1/5/10

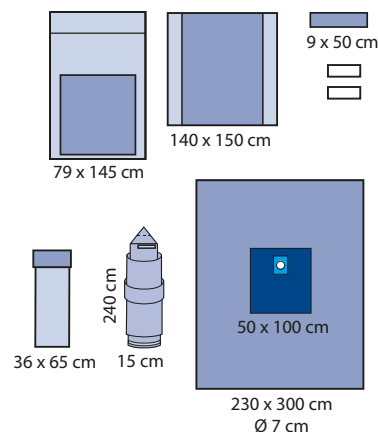

- 1 Op-tape 9 x 50 cm
- 1 Cobertura de mesa de Mayo 79 x 145 cm, reforçada
- 2 Toallitas de mano 30,5 x 34 cm
- 1 Pernera 36 x 65 cm
- 1 Campo de extremidades 230 x 300 cm, abertura elástica 7 cm, refuerzo absorbente 50 x 100 cm, soporte de tubos
- 1 Cobertura de tubos 15 x 240 cm, punta perforada
- 1 Cobertura de mesa de instrumentos 140 x 150 cm

Cantidad por embalaje: 1/5/10



- 1 Op-tape 9 x 50 cm
- 1 Mayo stand cover 79 x 145 cm, reinforced
- 2 Hand towel 30,5 x 34 cm
- 1 Stockinette 36 x 65 cm
- 1 Extremity drape 230 x 300 cm, elastic aperture 7 cm, absorbent patches 50 x 100 cm, tube holders
- 1 Tube cover 15 x 240 cm, perforated tip
- 1 Instrument table cover 140 x 150 cm

Pack count: 1/5/10

TROUPAS DE UROLOGIA E GINECOLOGIA / SETS DE UROLOGIA Y GINECOLOGÍA UROLOGY AND GYNAECOLOGY SETS

TROUPA DE CISTOSCOPIA / SET DE CISTOSCOPIA / GYN & CYST SET REF 120 050

- 2 Perneiras URO/GIN 75 x 120 cm
- 1 Campo cirúrgico 75 x 80 cm
- 1 Campo de cistoscopia 75 x 175 cm, abertura 9 x 15 cm
- 1 Cobertura de mesa de instrumentos 150 x 190 cm

Quantidade por embalagem: 1/5/20

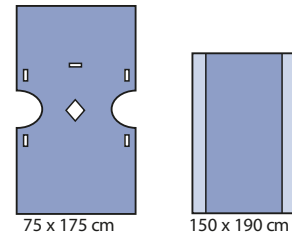

- 2 Perneras URO/GIN 75 x 120 cm
- 1 Campo quirúrgico 75 x 80 cm
- 1 Campo de cistoscopia 75 x 175 cm, abertura 9 x 15 cm
- 1 Cobertura de mesa de instrumentos 150 x 190 cm

Cantidad por embalaje: 1/5/20

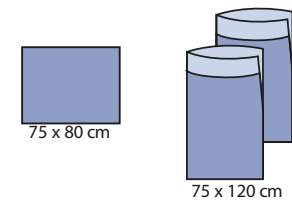

- 2 Leggings 75 x 120 cm
- 1 Utility drape 75 x 80 cm
- 1 Gyn/cyst drape 75 x 175 cm, aperture 9 x 15 cm
- 1 Instrument table cover 150 x 190 cm

Pack count: 1/5/20

TROUPAS DE UROLOGIA E GINECOLOGIA / SETS DE UROLOGIA Y GINECOLOGÍA
UROLOGY AND GYNAECOLOGY SETS

TROUPA DE CISTOSCOPIA ECO / SET DE CISTOSCOPIA ECO / GYN & CYST SET ECO
REF 120 055

- 2 Perneiras URO/GIN 75 x 120 cm
- 1 Campo de cistoscopia 100 x 175 cm, abertura 9 x 15 cm
- 1 Cobertura de mesa de instrumentos 100 x 150 cm

Quantidade por embalagem: 1/5/20

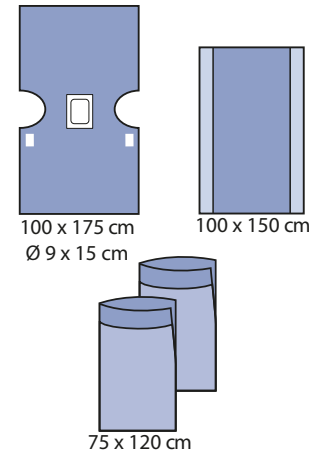

- 2 Perneras URO/GIN 75 x 120 cm
- 1 Campo de cistoscopia 100 x 175 cm, abertura 9 x 15 cm
- 1 Cobertura de mesa de instrumentos 100 x 150 cm

Cantidad por embalaje: 1/5/20

- 2 Leggings 75 x 120 cm
- 1 Gyn/cyst drape 100 x 175 cm, adhesive aperture 9 x 15 cm
- 1 Instrument table cover 100 x 150 cm

Pack count: 1/5/20



TROUPAS DE UROLOGIA E GINECOLOGIA / SETS DE UROLOGIA Y GINECOLOGÍA UROLOGY AND GYNAECOLOGY SETS

TROUPA DE GINECOLOGIA / SET DE GINECOLOGÍA / GYNECOLOGY SET REF 120 053

- 3 Toalhetes 30,5 x 34 cm
- 2 Perneiras URO/GIN 75 x 120 cm
- 1 Campo 75 x 120 cm
- 1 Campo gyn superior 115 x 150 cm
- 1 Campo gyn inferior 140 x 150 cm
- 1 Cobertura de mesa de instrumento 100 x 150 cm

Quantidade por embalagens: 1/4/16

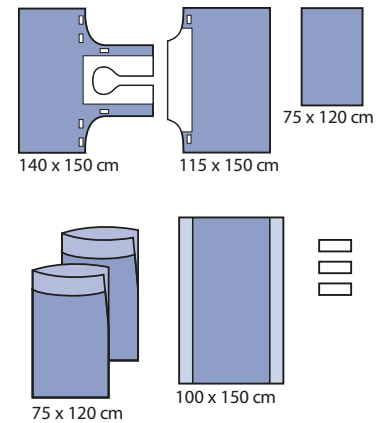

- 3 Toallitas 30,5 x 34 cm
- 2 Perneras URO/GIN 75 x 120 cm
- 1 Campo 75 x 120 cm
- 1 Campo gyn superior 115 x 150 cm
- 1 Campo gyn inferior 140 x 150 cm
- 1 Cobertura de mesa de instrumento 100 x 150 cm

Cantidad por embalaje: 1/4/16



- 3 Hand towel 30,5 x 34 cm
- 2 Leggings 75 x 120 cm
- 1 Drape 75 x 120 cm
- 1 Gyn upper drape 115 x 150 cm
- 1 Gyn lower drape 140 x 150 cm
- 1 Instrument table cover 100 x 150 cm

Pack count: 1/4/16

TROUPAS DE UROLOGIA E GINECOLOGIA / SETS DE UROLOGIA Y GINECOLOGÍA
UROLOGY AND GYNAECOLOGY SETS

TROUPA DE PARTO / SET DE PARTO / DELIVERY SET
REF 120 550

- 6 Toalhetes 21 x 25 cm
- 1 Resguardo 60 x 60 cm
- 1 Resguardo 60 x 90 cm
- 1 Lençol de bebé 56 x 75 cm
- 1 Campo cirúrgico (lençol de sutura) 75 x 120 cm
- 1 Campo (para colocar sob a mãe) 90 x 150 cm

Quantidade por embalagens: 1/12

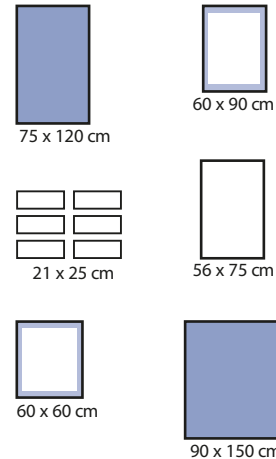

- 6 Toallitas 21 x 25 cm
- 1 Empapador 60 x 60 cm
- 1 Empapador 60 x 90 cm
- 1 Lienzo de bebé 56 x 75 cm
- 1 Campo quirúrgico (lienzo de sutura) 75 x 120 cm
- 1 Campo (para colocar sobre la madre) 90 x 150 cm

Cantidad por embalaje: 1/12



- 6 Hand towel 21 x 25 cm
- 1 Underpad 60 x 60 cm
- 1 Underpad 60 x 90 cm
- 1 Baby sheet 56 x 75 cm
- 1 Drape (stitching sheet) 75 x 120 cm
- 1 Drape (for under the mother) 90 x 150 cm

Pack count: 1/12

TROUPAS DE UROLOGIA E GINECOLOGIA / SETS DE UROLOGIA Y GINECOLOGÍA UROLOGY AND GYNAECOLOGY SETS

TROUPA DE CESARIANA I / SET DE CESÁREA I / C-SECTION SET I REF 120 060

- 1 Op-tape 9 x 50 cm
- 1 Cobertura de mesa de Mayo 79 x 145 cm, reforçada
- 4 Toalhetes 30,5 x 34 cm
- 1 Lençol de bebé 75 x 120 cm
- 1 Campo de cesariana 180/250 x 330 cm, bolsa de recolha de fluídos 72 x 72 cm, campo de incisão, abertura 16 x 18 cm, suporte de tubos, 2 entrada de sucção
- 1 Cobertura de mesa de instrumentos 150 x 190 cm

Quantidade por embalagem: 1/5/10

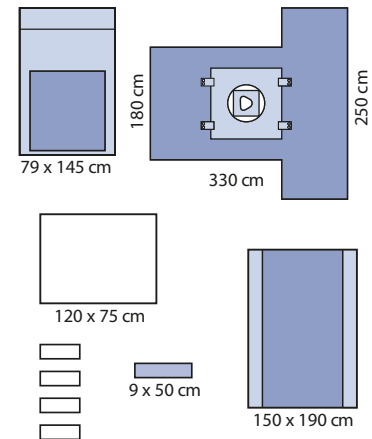

- 1 Op-tape 9 x 50 cm
- 1 Cobertura de mesa de Mayo 79 x 145 cm, reforçada
- 4 Toallitas 30,5 x 34 cm
- 1 Lienzo de bebé 75 x 120 cm
- 1 Campo de cesárea 180/250 x 330 cm, bolsa de recogida de fluídos 72 x 72 cm, campo de incisión, abertura 16 x 18 cm, soporte de tubos, 2 entrada de succión
- 1 Cobertura de mesa de instrumentos 150 x 190 cm

Cantidad por embalaje: 1/5/10



- 1 Op-tape 9 x 50 cm
- 1 Mayo stand cover 79 x 145 cm, reinforced
- 4 Hand towel 30,5 x 34 cm
- 1 Baby sheet 75 x 120 cm
- 1 C-section drape 180/250 x 330 cm, fluid collection pouch 72 x 72 cm, incision film, aperture 16 x 18 cm, tube holders, 2 suction ports
- 1 Instrument table cover 150 x 190 cm

Pack count: 1/5/10

TROUPAS DE UROLOGIA E GINECOLOGIA / SETS DE UROLOGIA Y GINECOLOGÍA UROLOGY AND GYNAECOLOGY SETS

TROUPA DE CESARIANA II / SET DE CESÁREA II / C-SECTION SET II REF 120 061

- 1 Op-tape 9 x 50 cm
- 1 Cobertura de mesa de Mayo 79 x 145 cm, reforçada
- 4 Toalhetes 30,5 x 34 cm
- 1 Lençol de bebé 75 x 120 cm
- 1 Campo de cesariana 330 x 230 cm, bolsa de recolha de fluídos 72 x 72 cm, campo de incisão integrado 36 x 36 cm e suporte de tubos, 2 entrada de sucção
- 1 Cobertura de mesa de instrumentos 150 x 190 cm

Quantidade por embalagem: 1/5/10

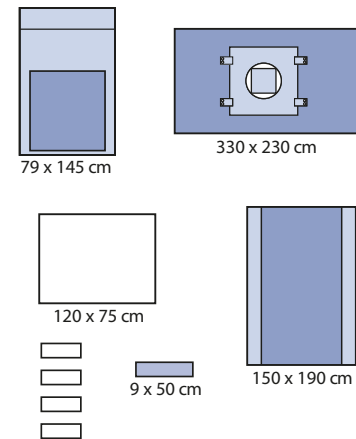

- 1 Op-tape 9 x 50 cm
- 1 Cobertura de mesa de Mayo 79 x 145 cm, reforçada
- 4 Toallitas 30,5 x 34 cm
- 1 Lienzo de bebé 75 x 120 cm
- 1 Campo de cesárea 330 x 230 cm, bolsa de recogida de fluídos 72 x 72 cm, campo de incisión integrado 36 x 36 cm y soporte de tubos, 2 entrada de succión
- 1 Cobertura de mesa de instrumentos 150 x 190 cm

Cantidad por embalaje: 1/5/10



- 1 Op-tape 9 x 50 cm
- 1 Mayo stand cover 79 x 145 cm, reinforced
- 4 Hand towel 30,5 x 34 cm
- 1 Baby sheet 75 x 120 cm
- 1 C-section drape 330 x 230 cm, fluid collection pouch 72 x 72 cm, integrated incision film 36 x 36 cm and tube holders, 2 suction ports
- 1 Instrument table cover 150 x 190 cm

Pack count: 1/5/10

TROUPAS DE UROLOGIA E GINECOLOGIA / SETS DE UROLOGIA Y GINECOLOGÍA UROLOGY AND GYNAECOLOGY SETS

TROUPA DE CESARIANA – (GRANDE) / SET DE CESÁREA – (GRANDE) C-SECTION SET – (LARGE)

REF 120 062

- 1 Op-tape 9 x 50 cm
- 1 Cobertura de mesa de Mayo 79 x 145 cm, reforçada
- 4 Toalhete 30,5 x 34 cm
- 1 Lençol de bebé 120 x 75 cm
- 1 Campo de cesariana 330 x 230 cm, bolsa de recolha de fluídos 102 x 112 cm, campo de incisão integrado 36 x 36 e suporte de tubos, 2 entradas de sucção
- 1 Cobertura de mesa de instrumentos 150 x 190 cm

Quantidade por embalagem: 1/3/6

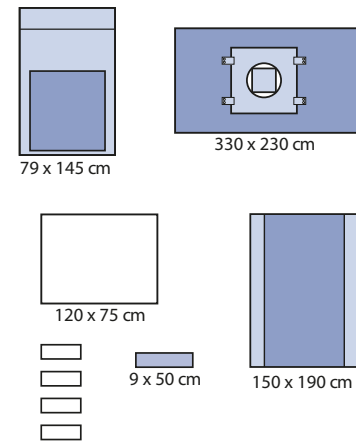

- 1 Op-tape 9 x 50 cm
- 1 Cobertura de mesa de Mayo 79 x 145 cm, reforçada
- 4 Toallitas 30,5 x 34 cm
- 1 Lienzo de bebé 120 x 75 cm
- 1 Campo de cesárea 330 x 230 cm, bolsa de recogida de fluídos 102 x 112 cm, campo de incisión integrado 36 x 36 y soporte de tubos, 2 puertos de succión
- 1 Cobertura de mesa de instrumentos 150 x 190 cm

Cantidad por embalaje: 1/3/6



- 1 Op-tape 9 x 50 cm
- 1 Mayo stand cover 79 x 145 cm, reinforced
- 4 Hand towel 30,5 x 34 cm
- 1 Baby sheet 120 x 75 cm
- 1 C-section drape 330 x 230 cm, fluid collection pouch 102 x 112 cm, integrated incision film 36 x 36 cm and tube holders, 2 suction ports
- 1 Instrument table cover 150 x 190 cm

Pack count: 1/3/6

TROUPAS DE UROLOGIA E GINECOLOGIA / SETS DE UROLOGIA Y GINECOLOGÍA UROLOGY AND GYNAECOLOGY SETS

TROUPA DE RTU I / SET DE RTU I / TUR SET I REF 120 070

- 1 Op-tape 9 x 50 cm
- 2 Perneiras URO/GIN 75 x 120 cm
- 1 Campo cirúrgico 75 x 80 cm
- 1 Campo RTU 75 x 175 cm com dedeiras integradas Ø 3 cm (abertura inferior), abertura média Ø 6 cm e abertura abdominal Ø 8 cm
- 1 Cobertura de mesa de instrumentos 150 x 190 cm

Quantidade por embalagem: 1/4/16

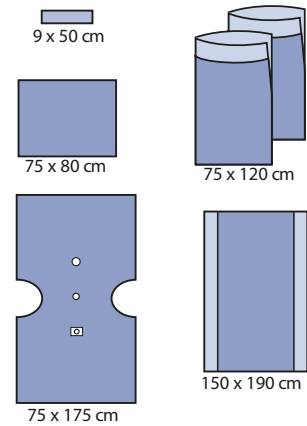

- 1 Op-tape 9 x 50 cm
- 2 Perneras URO/GIN 75 x 120 cm
- 1 Campo quirúrgico 75 x 80 cm
- 1 Campo RTU 75 x 175 cm con laderas integradas Ø 3 cm (abertura inferior), abertura media Ø 6 cm y abertura abdominal Ø 8 cm
- 1 Cobertura de mesa de instrumentos 150 x 190 cm

Cantidad por embalaje: 1/4/16



- 1 Op-tape 9 x 50 cm
- 2 Leggings 75 x 120 cm
- 1 Utility drape 75 x 80 cm
- 1 TUR drape 75 x 175 cm with finger cot Ø 3 cm (lower aperture), middle aperture Ø 6 cm and abdominal aperture Ø 8 cm
- 1 Instrument table cover 150 x 190 cm

Pack count: 1/4/16

TROUPAS DE UROLOGIA E GINECOLOGIA / SETS DE UROLOGIA Y GINECOLOGÍA
 UROLOGY AND GYNAECOLOGY SETS
 TROUPA DE RTU / SET DE RTU / TUR SET
 REF 120 072

- 1 Op-tape 9 x 50 cm
- 1 Adesivo de velcro 2,5 x 30 cm
- 1 Toalhete 30,5 x 34 cm
- 1 Campo RTU 175/282 x 172 cm tudo em um, dedeiras, abertura 6 cm e abertura autoadesiva 8 cm, bolsa de recolha de fluídos com filtro e entrada de sucção
- 1 Cobertura de mesa de instrumentos 150 x 190 cm

Quantidade por embalagem: 1/6/12

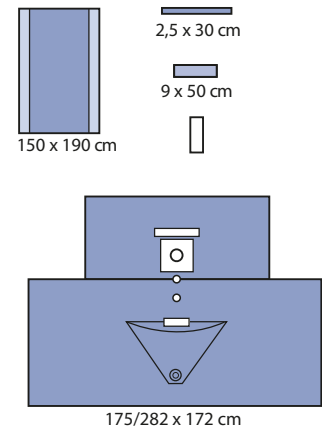

- 1 Op-tape 9 x 50 cm
- 1 Adhesivo de velcro 2,5 x 30 cm
- 1 Toallita 30,5 x 34 cm
- 1 Campo RTU 175/282 x 172 cm todo en uno, laderas, abertura 6 cm y abertura autoadhesiva 8 cm, bolsa de recogida de fluidos con filtro y entrada de succión
- 1 Cobertura de mesa de instrumentos 150 x 190 cm

Cantidad por embalaje: 1/6/12



- 1 Op-tape 9 x 50 cm
- 1 Velcro tape 2,5 x 30 cm
- 1 Hand towel 30,5 x 34 cm
- 1 TUR-drape 175/282 x 172 cm all-in-one, finger cot, apertures 6 cm and 8 cm (adhesive), integrated fluid collection pouch with sieve and suction port
- 1 Instrument table cover 150 x 190 cm

Pack count: 1/6/12

TROUPAS DE UROLOGIA E GINECOLOGIA / SETS DE UROLOGIA Y GINECOLOGÍA UROLOGY AND GYNAECOLOGY SETS

TROUPA ABDOMINO-PERINEAL ECO / SET ABDOMINO-PERINEAL ECO ABDOMINO-PERINEAL SET ECO

REF 120 485

- 2 Op-tape 9 x 50 cm
- 1 Cobertura de mesa de Mayo 79 x 145 cm, reforçada
- 2 Toalhetes 30,5 x 34 cm
- 1 Campo gino-abdominal 215/240 x 350 cm tudo em um com bolsa de recolha de fluídos e perneiras integradas, com filtro e entrada de sucção, 2 aberturas: abertura superior 25 x 30 cm, abertura inferior 9 x 15 cm (com campo integrado para cobrir as aberturas que não forem necessárias)
- 1 Cobertura de mesa de instrumentos 150 x 190 cm

Quantidade por embalagem: 1/5/10

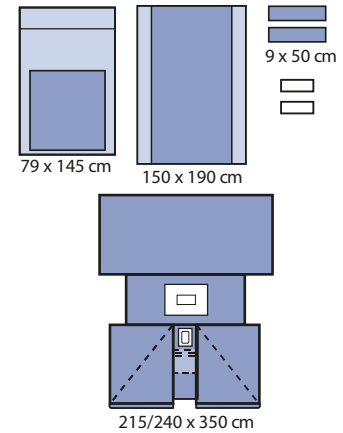

- 2 Op-tape 9 x 50 cm
- 1 Cobertura de mesa de Mayo 79 x 145 cm, reforzada
- 2 Toallitas 30,5 x 34 cm
- 1 Campo gino-abdominal 215/240 x 350 cm todo en uno con bolsa de recogida de fluidos y perneras integradas, con filtro y entrada de succión, 2 aberturas: abertura superior 25 x 30 cm, abertura inferior 9 x 15 cm (con campo integrado para cubrir las aberturas que no sen Necesarias)
- 1 Cobertura de mesa de instrumentos 150 x 190 cm

Cantidad por embalaje: 1/5/10



- 2 Op-tape 9 x 50 cm
- 1 Mayo stand cover 79 x 145 cm, reinforced
- 2 hand towel 30,5 x 34 cm
- 1 Gyn/Abdominal drape 215/240 x 350 cm all-in-one with integrated leg covers and fluid collection pouch, with sieve and suction port, 2 adhesive apertures: top 25 x 30 cm, bottom 9 x 15 cm (with integrated cover drape if apertures not used)
- 1 Instrument table cover 150 x 190 cm

Pack count: 1/5/10

TROUPAS DE OFTALMOLOGIA / SETS DE OFTALMOLOGIA / OPHTHALMIC SETS
TROUXA DE OFTALMOLOGIA / SET DE OFTALMOLOGÍA / OPHTHALMIC SET
REF 120 080

- 1 Toalhete 30,5 x 34 cm
- 1 Campo oftalmológico 150 x 140 cm, com bolsa de recolha de fluídos e campo de incisão integrado com abertura 8 x 10 cm
- 1 Cobertura de mesa de instrumentos 150 x 140 cm

Quantidade por embalagem: 1/7/28

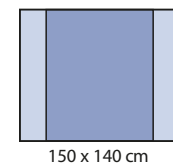
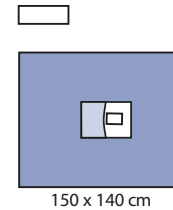

- 1 Toallita 30,5 x 34 cm
- 1 Campo oftalmológico 150 x 140 cm, con bolsa de recogida de fluidos y campo de incisión integrado con abertura 8 x 10 cm
- 1 Cobertura de mesa de instrumentos 150 x 140 cm

Cantidad por embalaje: 1/7/28



- 1 Hand towel 30,5 x 34 cm
- 1 Ophthalmic drape 150 x 140 cm, with fluid collection pouch and integrated incision film with aperture 8 x 10 cm
- 1 Instrument table cover 150 x 140 cm

Pack count: 1/7/28

TROUPAS DE OFTALMOLOGIA / SETS DE OFTALMOLOGIA / OPHTHALMIC SETS
UROLOGY AND GYNAECOLOGY SETS

TROUPA DE OFTALMOLOGIA II / SET DE OFTALMOLOGÍA II / OPHTHALMIC SET II
REF 120 081

1 Toalhete 30,5 x 34 cm

1 Campo oftalmológico 150 x 140 cm, com bolsa de recolha de
flúidos e campo de incisão integrado com abertura oval 3,5 x 6,5
cm

1 Cobertura de mesa de instrumentos 150 x 140 cm

Quantidade por embalagem: 1/7/28

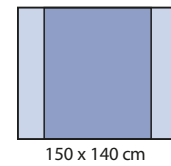
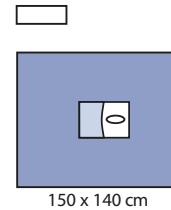

1 Toallita 30,5 x 34 cm

1 Campo oftalmológico 150 x 140 cm, con bolsa de recogida de
fluidos y campo de incisión integrado con abertura oval 3,5 x 6,5
cm

1 Cobertura de mesa de instrumentos 150 x 140 cm

Cantidad por embalaje: 1/7/28



1 Hand towel 30,5 x 34 cm

1 Ophthalmic drape 150 x 140 cm, with fluid collection pouch and integrated incision film with oval
aperture 3,5 x 6,5 cm

1 Instrument table cover 150 x 140 cm

Pack count: 1/7/28

TROUPAS DE OFTALMOLOGIA / SETS DE OFTALMOLOGIA / OPHTHALMIC SETS
UROLOGY AND GYNAECOLOGY SETS

TROUPA DE OFTALMOLOGIA / SET DE OFTALMOLOGÍA / OPHTHALMIC SET
REF 120 082

- 1 Campo de incisão 10 x 12 cm
- 1 Campo oftalmológico 150 x 180 cm, 2 bolsa de recolha de fluídos, abertura oval 5 x 7 cm, 3 fios de reforço.
- 1 Cobertura de mesa de instrumentos 150 x 140 cm

Quantidade por embalagem: 1/7/28

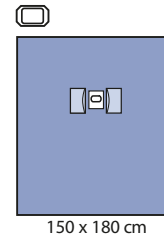

150 x 180 cm

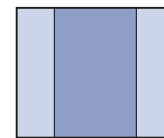

150 x 140 cm

- 1 Campo de incisión 10 x 12 cm
- 1 Campo oftalmológico 150 x 180 cm, 2 bolsas de recogida de fluidos, abertura oval 5 x 7 cm, 3 hilos de refuerzo.
- 1 Cobertura de mesa de instrumentos 150 x 140 cm

Cantidad por embalaje: 1/7/28



- 1 Incision film 10 x 12 cm
- 1 Ophthalmic drape 150 x 180 cm, 2 fluid collection pouches, oval aperture 5 x 7 cm, 3 reinforcement wires
- 1 Instrument table cover 150 x 140 cm

Pack count: 1/7/28

TROUPAS DIVERSAS / SETS DIVERSOS / OTHER SETS

TROUPA DE CRANIOTOMIA / SET DE CRANEOTOMÍA / CRANIOTOMY SET

REF 120 092

- 1 Op-tape 9 x 50 cm
- 1 Cobertura de mesa de Mayo 79 x 145 cm, reforçada
- 2 Toalhete 30,5 x 34 cm
- 4 Campo adesivo 50 x 50 cm
- 1 Campo de craniotomia 228 x 320 cm
- 1 Cobertura de mesa de instrumentos 150 x 190 cm

Quantidade por embalagem: 1/5/10

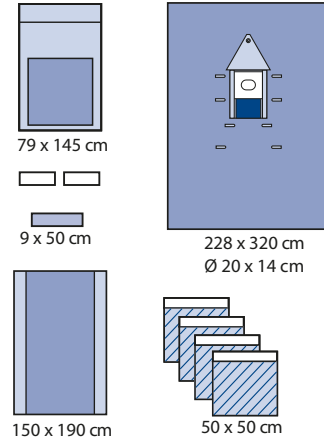

- 1 Op-tape 9 x 50 cm
- 1 Cobertura de mesa Mayo 79 x 145 cm, reforçada
- 2 Toallita 30,5 x 34 cm
- 4 Campo adhesivo 50 x 50 cm
- 1 Campo de craneotomía 228 x 320 cm
- 1 Cobertura de mesa de instrumentos 150 x 190 cm

Cantidad por embalaje: 1/5/10



- 1 Op-tape 9 x 50 cm
- 1 Mayo stand cover 79 x 145 cm, reinforced
- 2 Hand towel 30,5 x 34 cm
- 4 Adhesive drape 50 x 50 cm
- 1 Craniotomy drape 228 x 320 cm
- 1 Instrument table cover 150 x 190 cm

Pack count: 1/5/10

TROUPAS DIVERSAS / SETS DIVERSOS / OTHER SETS

TROUPA DE ORL / SET DE ORL / ENT SET

REF 120 038

- 2 Op-tape 9 x 50 cm
- 1 Cobertura de mesa de Mayo 79 x 145 cm, reforçada
- 4 Toalhetes 30,5 x 34 cm
- 1 Campo adesivo 75 x 90 cm, reforço absorvente 15 x 50 cm, suporte de tubos
- 1 Campo cirúrgico 75 x 80 cm
- 1 Campo cirúrgico em "U," adesivo, 150 x 250 cm, "U" 7x70 cm
- 1 Cobertura de mesa de instrumentos 150 x 190 cm

Quantidade por embalagem: 1/5/10

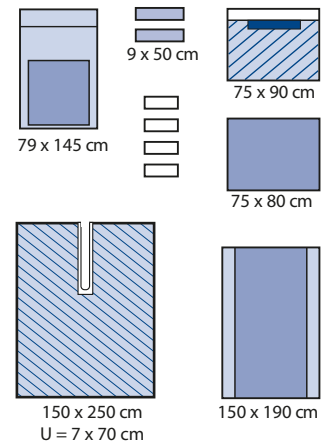

- 2 Op-tape 9 x 50 cm
- 1 Cobertura de mesa de Mayo 79 x 145 cm, reforçada
- 4 Toallitas 30,5 x 34 cm
- 1 Campo adesivo 75 x 90 cm, refuerzo absorbente 15 x 50 cm, soporte de tubo
- 1 Campo quirúrgico 75 x 80 cm
- 1 Campo quirúrgico en "U", adhesivo 150 x 250 cm, "U" 7x70 cm
- 1 Cobertura de mesa de instrumentos 150 x 190 cm

Cantidad por embalaje: 1/5/10



- 2 Op-tape 9 x 50 cm
- 1 Mayo stand cover 79 x 145 cm, reinforced
- 4 Hand towel 30,5 x 34 cm
- 1 Adhesive drape 75 x 90 cm, absorbent patches 15 x 50 cm, tube holders
- 1 Utility drape 75 x 80 cm
- 1 Adhesive split sheet 150 x 250 cm, split 7 x 70 cm
- 1 Instrument table cover 150 x 190 cm

Pack count: 1/5/10

TROUPAS DIVERSAS / SETS DIVERSOS / OTHER SETS

TROUPA DE LAPAROSCOPIA / SET DE LAPAROSCOPIA / LAPAROSCOPY SET

REF 120 067

- 2 Op-tape 9 x 50 cm
- 1 Cobertura de mesa de Mayo 79 x 145 cm, reforçada
- 4 Toalhetes 30,5 x 34 cm
- 1 Campo de laparoscopia 230 x 300 cm, abertura 25 x 20 cm
- 1 Bolsa de recolha de fluídos 30 x 40 cm
- 1 Cobertura de mesa de instrumentos 150 x 190 cm

Quantidade por embalagem: 1/7/14

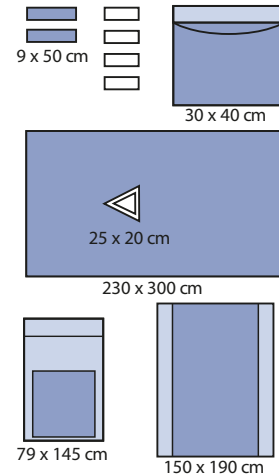

- 2 Op-tape 9 x 50 cm
- 1 Cobertura de mesa de Mayo 79 x 145 cm, reforçada
- 4 Toallitas 30,5 x 34 cm
- 1 Campo de laparoscopia 230 x 300 cm, abertura 25 x 20 cm
- 1 Bolsa de recogida de fluidos 30 x 40 cm
- 1 Cobertura de mesa de instrumentos 150 x 190 cm

Cantidad por embalaje: 1/7/14



- 2 Op-tape 9 x 50 cm
- 1 Mayo stand cover 79 x 145 cm, reinforced
- 4 Hand towel 30,5 x 34 cm
- 1 Laparoscopy drape 230 x 300 cm, aperture 25 x 20 cm
- 1 Fluid collection pouch 30 x 40 cm
- 1 Instrument table cover 150 x 190 cm

Pack count: 1/7/14

CAMPOS DE ESPECIALIDADE / CAMPOS DE ESPECIALIDAD / SPECIALITY DRAPES CAMPOS EM U ADESIVOS / CAMPO ADHESIVO EN "U" / ADHESIVE SPLIT SHEETS

REF 130 008

150 x 183 cm, "U" 7 x 70 cm

Quantidade por embalagem: 1/9/36

150 x 183 cm, "U" 7 x 70 cm

Cantidad por embalaje: 1/9/36

150 x 183 cm, split 7 x 70 cm

Pack count: 1/9/36

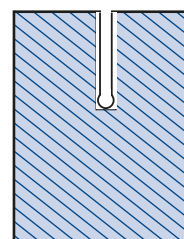

150 x 183 cm
U = 7 x 70 cm

REF 130 009

230 x 290 cm, "U" 20 x 100 cm, reforço absorvente 150 x 100 cm,
suporte de tubos 2 "U" 6 x 90 cm

Quantidade por embalagem 1/8/16

230 x 290 cm, "U" 20 x 100 cm, refuerzo absorbente 150 x 100 cm,
soporte de tubos 2 "U" 6 x 90 cm

Cantidad por embalaje: 1/8/16

230 x 290 cm, split 20 x 100 cm, absorbent patch 150 x 100 cm,
tube holders 2 splits 6 x 90 cm

Pack count: 1/8/16

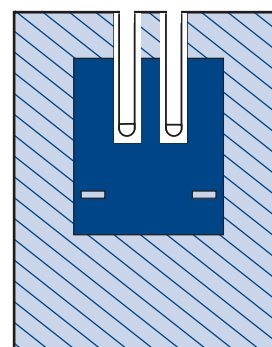

230 x 290 cm
U = 6 x 90 cm

CAMPOS DE ESPECIALIDADE / CAMPOS DE ESPECIALIDAD / SPECIALITY DRAPES

CAMPOS EM U ADESIVOS / CAMPO ADHESIVO EN "U" / ADHESIVE SPLIT SHEETS

REF 130 010

150 x 250 cm, "U" 7 x 70 cm, reforço absorvente 50 x 50 cm, suporte de tubos

Quantidade por embalagem: 1/8/32

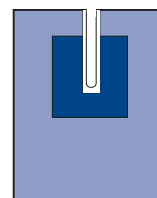

150 x 250 cm
U = 7 x 70 cm

150 x 250 cm, "U" 7 x 70 cm, refuerzo absorbente 50 x 50 cm, soporte de tubos

Cantidad por embalaje: 1/8/32

150 x 250 cm, split 7 x 70 cm, absorbent patch 50 x 50 cm, tube holders

Pack count: 1/8/32

REF 130 015

230 x 260 cm, "U" 10 x 100 cm, reforço absorvente 75 x 140 cm, suporte de tubos

Quantidade por embalagem: 1/8/16

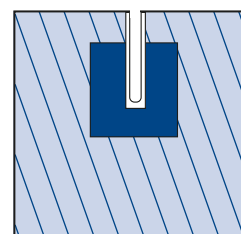

230 x 260 cm
U = 10 x 100 cm

230 x 260 cm, "U" 10 x 100 cm, refuerzo absorbente 75 x 140 cm, soporte de tubos

Cantidad por embalaje: 1/8/16

230 x 260 cm, split 10 x 100 cm, absorbent patch 75 x 140 cm, tube holders

Pack count: 1/8/16

CAMPOS DE ESPECIALIDADE / CAMPOS DE ESPECIALIDAD / SPECIALITY DRAPES
CAMPOS EM U ADESIVOS / CAMPO ADHESIVO EN "U" / ADHESIVE SPLIT SHEETS

REF 130 018

200 x 260 cm, "U" 7 x 100 cm, reforço absorvente 75 x 140 cm, suporte de tubos

Quantidade por embalagem: 1/9/18

200 x 260 cm, "U" 7 x 100 cm, refuerzo absorbente 75 x 140 cm, soporte de tubos

Cantidad por embalaje: 1/9/18

200 x 260 cm, split 7 x 100 cm, absorbent patch 75 x 140 cm, tube holders

Pack count: 1/9/18

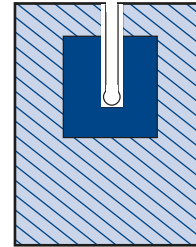

200 x 260 cm
U = 7 x 100 cm

REF 1230612102

230 x 260 cm, "U" 20 x 85 cm, reforço absorvente 50 x 100 cm, suporte de tubos

Quantidade por embalagem: 1/8/16

230 x 260 cm, "U" 20 x 85 cm, refuerzo absorbente 50 x 100 cm, soporte de tubos

Cantidad por embalaje: 1/8/16

230 x 260 cm, split 20 x 85 cm, absorbent patch 50 x 100 cm, tube holders

Pack count: 1/8/16

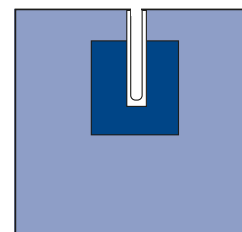

230 x 260 cm
U = 20 x 85 cm

CAMPOS DE ESPECIALIDADE / CAMPOS DE ESPECIALIDAD / SPECIALITY DRAPES

CAMPO DE MÃO E PÉ / CAMPO DE MANO Y PIE / HAND & FOOT DRAPE

REF 130 020

150 x 180 cm, abertura elástica Ø 3,5 cm, reforço absorvente 50 x 100 cm, suporte de tubos

Quantidade por embalagem: 1/17/34

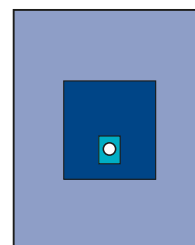

150 x 180 cm
Ø 3,5 cm

150 x 180 cm, abertura elástica Ø 3,5 cm, refuerzo absorbente 50 x 100 cm, soporte de tubos

Cantidad por embalaje: 1/17/34

150 x 180 cm, elastic aperture Ø 3,5 cm, absorbent patch 50 x 100 cm, tube holders

Pack count: 1/17/34

REF 130 024

230 x 300 cm, abertura elástica Ø 3,5 cm, reforço absorvente 50 x 100 cm, suporte de tubos

Quantidade por embalagem: 1/8/16

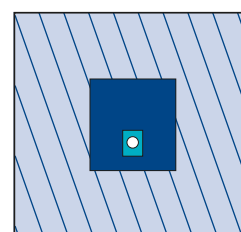

230 x 300 cm
Ø 3,5 cm

230 x 300 cm, abertura elástica Ø 3,5 cm, refuerzo absorbente 50 x 100 cm, soporte de tubos

Cantidad por embalaje: 1/8/16

230 x 300 cm, elastic aperture Ø 3,5 cm, absorbent patch 50 x 100 cm, tube holders

Pack count: 1/8/16

CAMPOS DE ESPECIALIDADE / CAMPOS DE ESPECIALIDAD / SPECIALITY DRAPES
CAMPO DE ARTROSCOPIA DE JOELHO / CAMPO DE ARTROSCOPIA DE RODILLA
KNEE ARTHROSCOPY DRAPE
REF 130 028

230 x 320 cm, com bolsa de recolha de fluídos com filtro e saída de fundo, 2 abertura elástica Ø 5 cm

Quantidade por embalagem: 1/7/14

230 x 320 cm, con bolsa de recogida de fluidos con filtro y salida de fondo, 2 aberturas elásticas Ø 5 cm

Cantidad por embalaje: 1/7/14

230 x 320 cm, with fluid collection pouch with sieve and bottom outlet, 2 elastic aperture Ø 5 cm

Pack count: 1/7/14

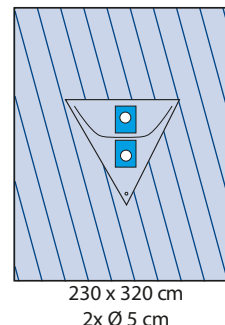

CAMPOS DE ESPECIALIDADE / CAMPOS DE ESPECIALIDAD / SPECIALITY DRAPES
CAMPO DE EXTREMIDADES / CAMPO DE EXTREMIDADES / EXTREMITY DRAPE
REF 130 025

230 x 300 cm, abertura elástica Ø 7 cm, reforço absorvente 50 x 100 cm, suporte de tubos

Quantidade por embalagem: 1/8/16

230 x 300 cm, abertura elástica Ø 7 cm, refuerzo absorbente 50 x 100 cm, soporte de tubos

Cantidad por embalaje: 1/8/16

230 x 300 cm, elastic aperture Ø 7 cm, absorbent patch 50 x 100 cm, tube holders

Pack count: 1/8/16

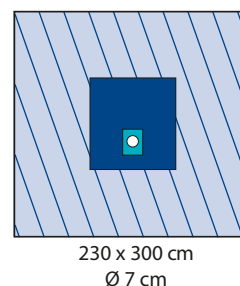

CAMPOS DE ESPECIALIDADE / CAMPOS DE ESPECIALIDAD / SPECIALITY DRAPES

CAMPO DE MÃO E PÉ / CAMPO DE MANO Y PIE / HAND & FOOT DRAPE

REF 130 030

240x330 cm, campo de incisão 40x30 cm, bolsa recolha de fluídos, 2 suportes de tubos e 2 bolsas de sucção com 2 compartimentos, 24x24cm

Quantidade por embalagem: 1/14/28

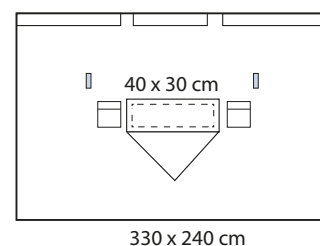

240 x 330 cm, campo de incisión 40 x 30 cm, bolsa recolectora de fluidos, 2 soportes para tubos y 2 bolsas de succión con 2 compartimentos, 24 x 24cm

Cantidad por embalaje: 1/14/28

240 x 330 cm, incision film 40 x 30 cm, integrated fluid collection pouch with sieve and bottom outlet, 2 tube holders and 2 compartment suction / diathermy pouches, 24 x 24 cm

Pack count: 1/14/28

REF 130 032

240x330 cm, campo de incisão 86x25 cm, bolsa recolha de fluídos, 2 suportes de tubos e 2 bolsas de sucção com 2 compartimentos, 24x24cm

Quantidade por embalagem: 1/10/20

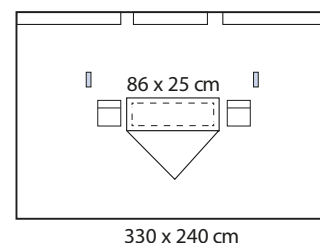

240 x 330 cm, campo de incisión 86 x 25 cm, bolsa recolectora de fluidos, 2 soportes para tubos y 2 bolsas de succión con 2 compartimentos, 24 x 24cm

Cantidad por embalaje: 1/10/20

240 x 330 cm, incision film 86 x 25 cm, integrated fluid collection pouch with sieve and bottom outlet, 2 tube holders and 2 compartment suction / diathermy pouches, 24 x 24 cm

Pack count: 1/10/20

CAMPOS DE ESPECIALIDADE / CAMPOS DE ESPECIALIDAD / SPECIALITY DRAPES

CAMPOS DE LAPAROSCOPIA / CAMPOS DE LAPAROSCOPIA / LAPAROSCOPY DRAPES

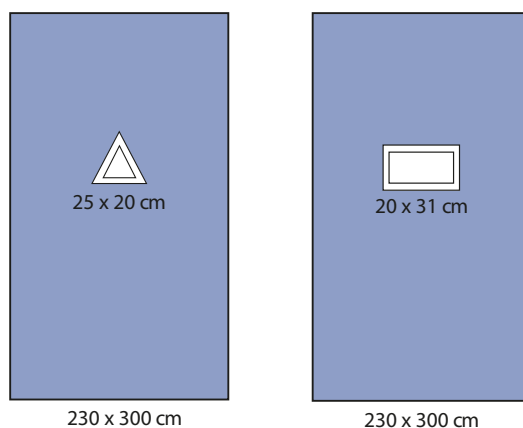

Campos de laparoscopia / Campos de laparoscopia / Laparoscopy drapes

| CÓDIGO CODE | TAMANHO SIZE | ABERT. APERT. | UNI.PACOTE PCS./PACK | UNI. CX. CART. PCS./SH. BOX | UNI. CX. TRANSP. PCS/TR. CARTON |
|----------------|-----------------|------------------|-------------------------|--------------------------------|------------------------------------|
| 130 065 | 230 x 300 cm | 25 x 20 cm | 1 | 9 | 18 |
| 130 066 | 230 x 300 cm | 20 x 31 cm | 1 | 9 | 18 |

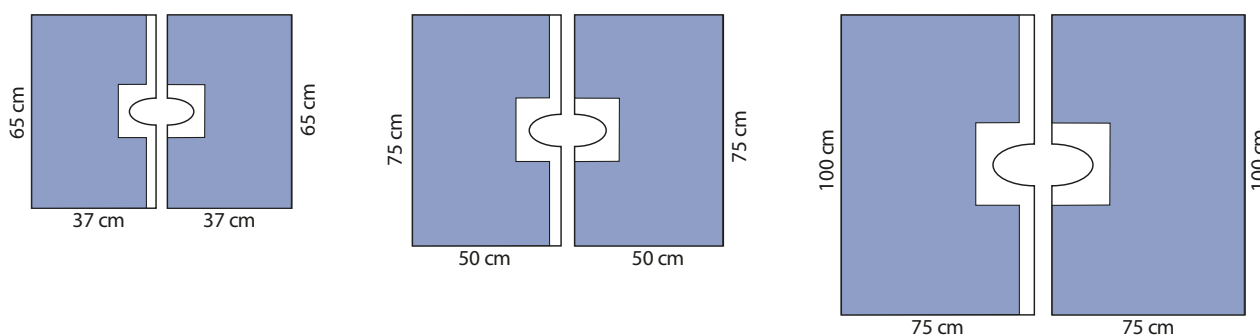

Campos de aberturas variáveis / Campos de aberturas variables / Variable aperture drapes

| CÓDIGO CODE | TAMANHO SIZE | Campos Drapes | UNI.PACOTE PCS./PACK | UNI. CX. CART. PCS./SH. BOX | UNI. CX. TRANSP. PCS/TR. CARTON |
|----------------|-----------------|------------------|-------------------------|--------------------------------|------------------------------------|
| 150 011 | 37 x 65 cm | 2 | 1 | 25 | 100 |
| 150 012 | 50 x 75 cm | 2 | 1 | 35 | 140 |
| 150 013 | 75 x 100 cm | 2 | 1 | 20 | 80 |

CAMPOS DE ESPECIALIDADE / CAMPOS DE ESPECIALIDAD / SPECIALITY DRAPES
CAMPOS OFTALMOLÓGICOS / CAMPOS OFTALMOLÓGICOS / OPHTHALMIC DRAPES

REF 1230618103

120 x 120 cm, abertura 7 x 9 cm, com campo de incisão e bolsa de recolha de fluídos

Quantidade por embalagem: 1/40/80

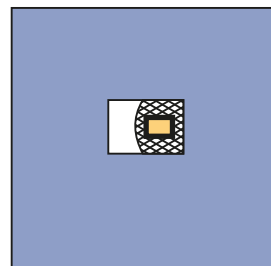

120 x 120 cm

120 x 120 cm, abertura 7 x 9 cm, con campo de incisión y bolsa de recogida de fluidos

Cantidad por embalaje: 1/40/80

120 x 120 cm, aperture 7 x 9 cm, with incision foil and fluid collection pouch

Pack count: 1/40/80

REF 1230618104

150 x 150 cm, abertura 7 x 9 cm, com campo de incisão

Quantidade por embalagem: 1/30/60

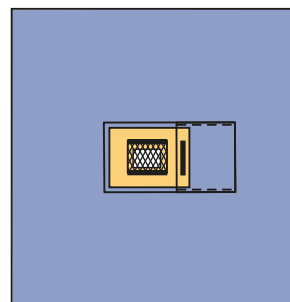

150 x 150 cm

150 x 150 cm, abertura 7 x 9 cm, con campo de incisión

Cantidad por embalaje: 1/30/60

150 x 150 cm, aperture 7 x 9 cm, with incision foil

Pack count: 1/30/60

CAMPOS CIRÚRGICOS + HOSPIDRAPE / CAMPOS QUIRÚRGICOS + HOSPIDRAPE
 UTILITY DRAPES + HOSPIDRAPE
 CAMPOS CIRÚRGICOS / CAMPOS QUIRÚRGICOS / UTILITY DRAPES

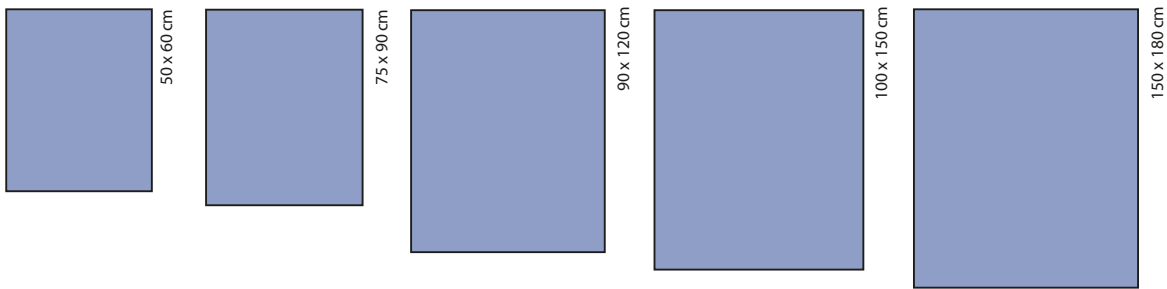

Campos cirúrgicos / Campos quirúrgicos / Utility drapes

| CÓDIGO CODE | TAMANHO SIZE | UNI.PACOTE PCS./PACK | UNI. CX. CART. PCS/SH. BOX | UNI. CX. TRANSP. PCS/TR. CARTON |
|----------------|-----------------|-------------------------|-------------------------------|------------------------------------|
| 140 010 | 50 x 60 cm | 1 | 45 | 180 |
| 140 015 | 75 x 90 cm | 1 | 25 | 100 |
| 1230612207 | 90 x 120 cm | 1 | 70 | 140 |
| 1230612208 | 100 x 150 cm | 1 | 45 | 90 |
| 1230612209 | 150 x 180 cm | 1 | 60 | 60 |

CAMPOS CIRÚRGICOS + HOSPIDRAPE / CAMPOS QUIRÚRGICOS + HOSPIDRAPE
 UTILITY DRAPES + HOSPIDRAPE

HOSPIDRAPE (CELULOSE | PE) – CAMPOS DE AMBULATÓRIO
 HOSPIDRAPE (CELULOSE | PE) – CAMPOS DE AMBULATÓRIO
 HOSPIDRAPE (CELLULOSE | PE) - AMBULATORY DRAPES

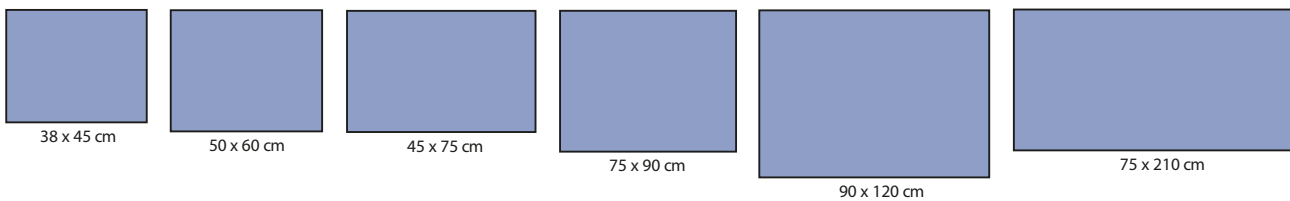

Hospidrape (Celulose | PE) / Hospidrape (Celulose | PE) / Hospidrape (Cellulose | PE)

| CÓDIGO CODE | TAMANHO SIZE | UNI.PACOTE PCS./PACK | UNI. CX. CART. PCS/SH. BOX | UNI. CX. TRANSP. PCS/TR. CARTON |
|----------------|-----------------|-------------------------|-------------------------------|------------------------------------|
| 1230612001 | 38 x 45 cm | 1 | 90 | 720 |
| 1230612002 | 50 x 60 cm | 1 | 100 | 400 |
| 1230612003 | 45 x 75 cm | 1 | 110 | 440 |
| 1230612004 | 75 x 90 cm | 1 | 120 | 240 |
| 1230612005 | 90 x 120 cm | 1 | 90 | 180 |
| 1230612006 | 75 x 210 cm | 1 | 60 | 120 |

CAMPOS CIRÚRGICOS + HOSPIDRAPE / CAMPOS QUIRÚRGICOS + HOSPIDRAPE
 UTILITY DRAPES + HOSPIDRAPE
 CAMPOS ADESIVOS / CAMPOS ADHESIVOS / ADHESIVE DRAPES

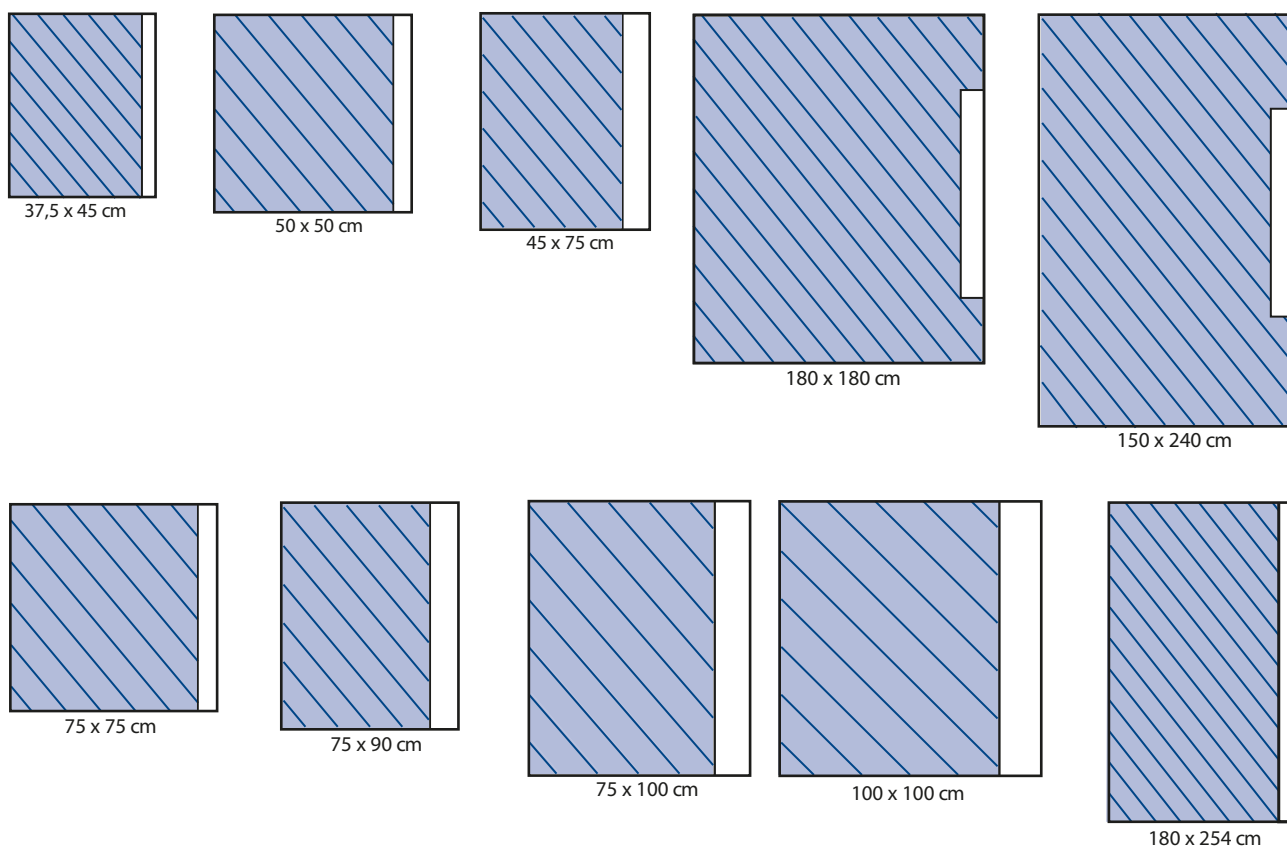

Campos adesivos / Campos adhesivos / Adhesive drapes

| CÓDIGO CODE | TAMANHO SIZE | Camadas Layers | UNI.PACOTE PCS./PACK | UNI. CX. CART. PCS/SH. BOX | UNI. CX. TRANSP. PCS/TR. CARTON |
|---|-----------------|-------------------|-------------------------|-------------------------------|------------------------------------|
| 140 055 | 50 x 60 cm | 2 | 1 | 40 | 160 |
| 140 045 | 75 x 90 cm | 2 | 1 | 100 | 200 |
| 140 050 | 150 x 240 cm | 2 | 1 | 12 | 48 |
| 140 046 | 90 x 120 cm | 2 | 1 | 65 | 130 |
| 140 047 | 100 x 150 cm | 2 | 1 | 40 | 80 |
| 140 048 | 150 x 180 cm | 2 | 1 | 55 | 55 |
| 140 049 | 180 x 180 cm | 2 | 1 | 4 | 16 |
| 140 056 | 37,5 x 45 cm | 3 | 1 | 60 | 240 |
| 140 052 | 50 x 50 cm | 3 | 1 | 100 | 200 |
| 140 051 | 45 x 75 cm | 3 | 1 | 12 | 48 |
| 140 061 | 75 x 75 cm | 3 | 1 | 65 | 130 |
| 140 060 | 75 x 90 cm | 3 | 1 | 16 | 64 |
| 140 054 | 75 x 100 cm | 3 | 1 | 15 | 60 |
| 140 053 | 100 x 100 cm | 3 | 1 | 14 | 56 |
| 140 064 | 180 x 254 cm | 3 | 1 | 55 | 55 |
| Campo adesivo - Medio / Campo adesivo - Médio / Adhesive drape Medium | | | | | |
| 140 065 | 180 x 180 cm | 3 | 1 | 8 | 32 |
| Campo adesivo - Grande / Campo adesivo - Grande / Adhesive drape Large | | | | | |
| 140 070 | 150 x 240 cm | 3 | 1 | 8 | 32 |

CAMPOS CIRÚRGICOS + HOSPIDRAPE / CAMPOS QUIRÚRGICOS + HOSPIDRAPE UTILITY DRAPES + HOSPIDRAPE

CAMPOS COM ABERTURA (JANELA) / CAMPOS CON ABERTURA (VENTANA) APERTURE DRAPES



Campos com abertura (janela) / Campos con abertura (ventana) / Aperture drapes

| CÓDIGO CODE | TAMANHO SIZE | Camadas Layers | UNI.PACOTE PCS./PACK | UNI. CX. CART. PCS./SH. BOX | UNI. CX. TRANSP. PCS./TR. CARTON |
|----------------|-----------------|-------------------|-------------------------|--------------------------------|-------------------------------------|
| 150 055 | 50 x 60 cm | Ø 6 x 8 cm | 1 | 45 | 180 |
| 150 065 | 75 x 90 cm | Ø 6 x 8 cm | 1 | 25 | 100 |

Campos adesivos com abertura / Campos adhesivos con abertura / Adhesive aperture drapes

| | | | | | |
|-------------|--------------|-------------|---|----|-----|
| 150 005 | 50 x 60 cm | Ø 6 x 8 cm | 1 | 45 | 180 |
| 150 010 | 75 x 80 cm | Ø 6 x 15 cm | 1 | 25 | 100 |
| 150 015 | 75 x 90 cm | Ø 6 x 8 cm | 1 | 25 | 100 |
| 150 017 | 100 x 125 cm | Ø 11 cm | 1 | 20 | 80 |
| 150 020 | 120 x 150 cm | Ø 5 x 7 cm | 1 | 20 | 80 |
| 150 025 | 150 x 180 cm | Ø 5 x 7 cm | 1 | 14 | 56 |
| 150 030 | 150 x 180 cm | Ø 6 x 15 cm | 1 | 12 | 48 |
| 150 035 | 230 x 250 cm | Ø 12 cm | 1 | 7 | 28 |
| 150 037 | 200 x 280 cm | Ø 14 cm | 1 | 7 | 28 |
| 150 038 | 200 x 240 cm | Ø 12 cm | 1 | 9 | 36 |
| 150 039 | 200 x 280 cm | Ø 15 cm | 1 | 7 | 28 |
| 1230612310 | 180 x 280 cm | Ø 14 cm | 1 | 14 | 28 |
| 1230 612320 | 120 x 150 cm | Ø 12 cm | 1 | 40 | 80 |

CAMPOS CIRÚRGICOS + HOSPIDRAPE / CAMPOS QUIRÚRGICOS + HOSPIDRAPE UTILITY DRAPES + HOSPIDRAPE

COBERTURAS DE MESA E COMPONENTES / COBERTURAS DE MESA Y COMPONENTES TABLE COVERS AND COMPONENTS

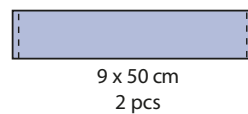
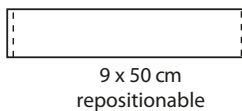
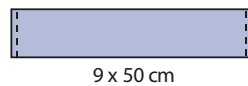
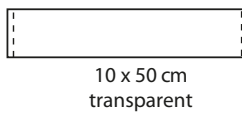
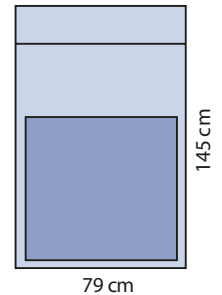
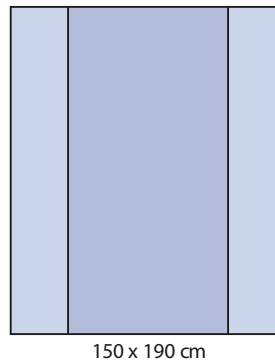
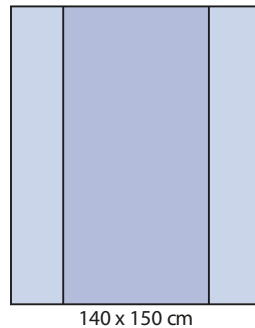
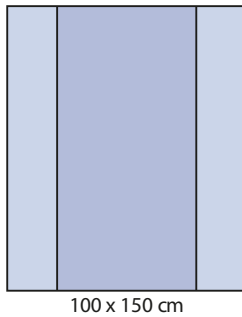

Coberturas de mesa e componentes / Coberturas de mesa y componentes / Table covers and components

| CÓDIGO CODE | TAMANHO SIZE | UNI.PACOTE PCS./PACK | UNI. CX. CART. PCS./SH. BOX | UNI. CX. TRANSP. PCS/TR. CARTON |
|---|-----------------|-------------------------|--------------------------------|------------------------------------|
| Cobertura de mesa de instrumentos / Cobertura de mesa de instrumentos / Instrument table cover | | | | |
| 170 015 | 100 x 150 cm | 1 | 18 | 72 |
| 170 020 | 140 x 150 cm | 1 | 16 | 64 |
| 170 025 | 150 x 190 cm | 1 | 15 | 60 |
| Cobertura de mesa de Mayo reforçada / Cobertura de mesa Mayo reforzada / Mayo stand cover reinforced | | | | |
| 170 012 | 79 x 145 cm | 1 | 20 | 80 |
| Op-tape | | | | |
| 140 093 | 10 x 50 cm | 1 | 10 | 200 |
| 140 094 | 9 x 50 cm | 1 | 10 | 200 |
| 140 095 | 9 x 50 cm | 1 | 100 | 400 |
| 140 096 | 9 x 50 cm | 1 | 120 | 480 |

COBERTURAS DE EQUIPAMENTOS / COBERTURAS DE EQUIPAMIENTOS
EQUIPMENT DRAPES
COBERTURAS DE TUBOS / COBERTURAS DE TUBOS / TUBES COVERS

REF 180 010

8 x 120 cm, cobertura simples

Quantidade por embalagem: 1/65/260

8 x 120 cm, cobertura simple

Cantidad por embalaje: 1/65/260

8 x 120 cm, simple tip

Pack count: 1/65/260

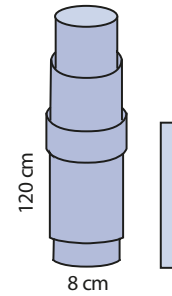

REF 180 015

15 x 250 cm, cobertura simples

Quantidade por embalagem: 1/30/120

15 x 250 cm, cobertura simple

Cantidad por embalaje: 1/30/120

15 x 250 cm, simple tip

Pack count: 1/30/120

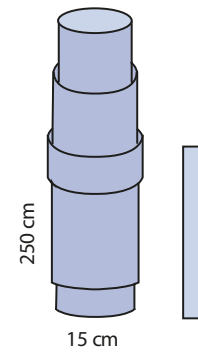

REF 180 020

15 x 240 cm, cobertura perfurada

Quantidade por embalagem: 1/30/120

15 x 240 cm, cobertura perforada

Cantidad por embalaje: 1/30/120

15 x 240 cm, perforated tip

Pack count: 1/30/120

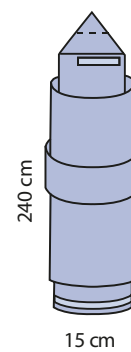

COBERTURAS DE EQUIPAMENTOS / COBERTURAS DE EQUIPAMIENTOS
EQUIPMENT DRAPES
COBERTURAS DE TUBOS / COBERTURAS DE TUBOS / TUBES COVERS

REF 180 025

17 x 240 cm, cobertura elástica

Quantidade por embalagem: 1/30/120

17 x 240 cm, cobertura elástica

Cantidad por embalaje: 1/30/120

17 x 240 cm, elastic tip

Pack count: 1/30/120

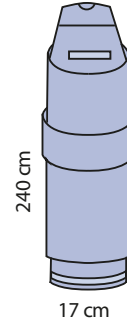

REF 180 030

15 x 230 cm, cobertura simples com abertura anelar.

Quantidade por embalagem: 1/12/48

15 x 230 cm, cobertura simple con abertura anular.

Cantidad por embalaje: 1/12/48

15 x 230 cm, ring insert narrow necked simple tip

Pack count: 1/12/48

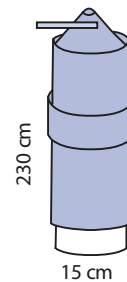

COBERTURAS DE EQUIPAMENTOS / COBERTURAS DE EQUIPAMIENTOS
EQUIPMENT DRAPES

COBERTURAS DE AMPOLA / COBERTURAS DE ÁMPULA / BANDED BAGS & DOME BAGS

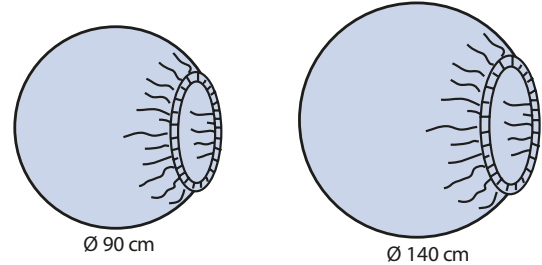

Campos de aberturas variáveis / Campos de aberturas variables / Variable aperture drapes

| CÓDIGO CODE | TAMANHO SIZE | UNI.PACOTE PCS./PACK | UNI. CX. CART. PCS/SH. BOX | UNI. CX. TRANSP. PCS/TR. CARTON |
|----------------|-----------------|-------------------------|-------------------------------|------------------------------------|
| 180 050 | Ø 90 cm | 1 | 18 | 72 |
| 180 055 | Ø 140 cm | 1 | 10 | 40 |

COBERTURAS DE EQUIPAMENTOS / COBERTURAS DE EQUIPAMIENTOS
EQUIPMENT DRAPES

COBERTURA DE BRAÇO / COBERTURA DE BRAZO / DEVICE SLEEVE
REF 1326003215

90 x 100 cm

Quantidade por embalagem: 1/12/48

90 x 100 cm

Cantidad por embalaje: 1/12/48

90 x 100 cm

Pack count: 1/12/48

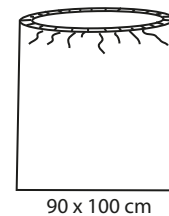

COBERTURAS DE EQUIPAMENTOS / COBERTURAS DE EQUIPAMIENTOS
EQUIPMENT DRAPES
COBERTURA DE PUXADOR UNIVERSAL / COBERTURA DE ASA UNIVERSAL
UNIVERSAL LONG HANDLE
REF 14-1683 EU

Cobertura de puxador universal, estéril

Quantidade por embalagem: 100

Cobertura de asa universal, estéril

Cantidad por embalaje: 100

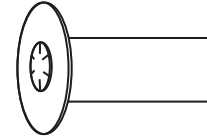

Universal Long Handle, Guard (Light Handle Cover), sterile

Pack count: 100

COBERTURAS DE EQUIPAMENTOS / COBERTURAS DE EQUIPAMIENTOS
EQUIPMENT DRAPES
CAMPO DE INCISÃO / CAMPO DE INCISIÓN / INCISION FILM

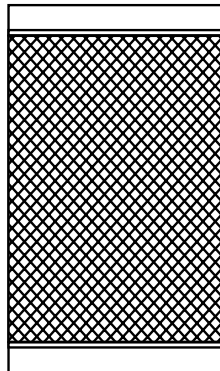

Campos de aberturas variáveis / Campos de aberturas variables / Variable aperture drapes

| CÓDIGO CODE | TAMANHO SIZE | UNI.PACOTE PCS./PACK | UNI. CX. CART. PCS/SH. BOX | UNI. CX. TRANSP. PCS/TR. CARTON |
|----------------|-----------------|-------------------------|-------------------------------|------------------------------------|
| 1230610101 | 15 x 20 cm | 1 | 120 | 480 |
| 1230610102 | 30 x 20 cm | 1 | 100 | 200 |
| 1230610103 | 45 x 20 cm | 1 | 15 | 240 |
| 1230610104 | 40 x 35 cm | 1 | 40 | 40 |
| 1230610105 | 45 x 50 cm | 1 | 30 | 30 |
| 1230610106 | 45 x 65 cm | 1 | 30 | 30 |

ACESSÓRIOS / ACCESORIOS / ACCESSORIES
COBERTURA DE BRAÇOS / COBERTURA DE BRAZOS / ARM COVER
REF 1230613110

Quantidade por embalagem: 1/100/200
Cantidad por embalaje: 1/100/200
Pack count: 1/100/200

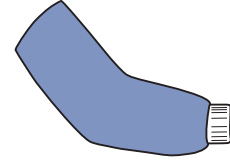

ACESSÓRIOS / ACCESORIOS / ACCESSORIES
PERNEIRAS / PERNERAS / LEGGINGS
REF 130 090

75 x 120 cm, 2 peças/embalagem
Quantidade por embalagem: 2/18/72

75 x 120 cm, 2 piezas/embalaje
Cantidad por embalaje: 2/18/72

75 x 120 cm, 2 pcs/bag
Pack count: 2/18/72



ACESSÓRIOS / ACCESORIOS / ACCESSORIES
PERNEIRAS ELÁSTICAS / PERNERAS ELÁSTICAS / ELASTIC STOCKINETTES

REF 130 095

30 x 120 cm, tamanho L, + 2 x Op-tape 9 x 50 cm

Quantidade por embalagem: 1/10/40

30 x 120 cm, tamaño L, + 2 x adhesivo OP 9 x 50 cm

Cantidad por embalaje: 1/10/40

30 x 120 cm, size L, + 2 x Op-tape 9 x 50 cm

Pack count: 1/10/40

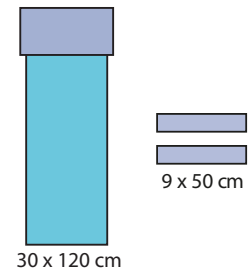

REF 130 096

22 x 75 cm, tamanho S, + 2 x Op-tape 9 x 50 cm

Quantidade por embalagem: 1/20/80

22 x 75 cm, tamaño S, + 2 x adhesivo OP 9 x 50 cm

Cantidad por embalaje: 1/20/80

22 x 75 cm, size S, + 2 x Op-tape 9 x 50 cm

Pack count: 1/20/80

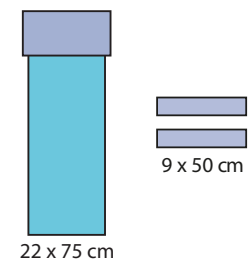

ACESSÓRIOS / ACCESORIOS / ACCESSORIES
BOLSA DE RECOLHA DE FLUÍDOS / BOLSA DE RECOGIDA DE FLUIDOS
FLUID COLLECTION POUCHES

REF 180 070

30 x 40 cm, 1 compartimento

Quantidade por embalagem: 1/55/220

30 x 40 cm, 1 compartimento

Cantidad por embalaje: 1/55/220

30 x 40 cm, 1 chamber

Pack count: 1/55/220

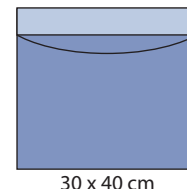

REF 180 072

30 x 40 cm (30 cm x 15 cm + 25 cm), 2 compartimentos, bolsa de sucção e diatermia

Quantidade por embalagem: 1/55/220

30 x 40 cm (30 cm x 15 cm + 25 cm), 2 compartimentos, bolsa de succión y diatermia

Cantidad por embalaje: 1/55/220

30 x 40 cm (30 cm x 15 cm + 25 cm), 2 chambers, suction and diathermy bag

Pack count: 1/55/220

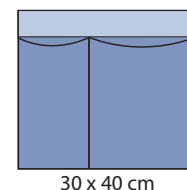

ACESSÓRIOS / ACCESORIOS / ACCESSORIES
BOLSA DE RECOLHA DE FLUÍDOS / BOLSA DE RECOGIDA DE FLUIDOS
FLUID COLLECTION POUCHES

REF 180 073

62 x 50 cm, filtro e saída

Quantidade por embalagem: 1/11/44

62 x 50 cm, filtro y salida

Cantidad por embalaje: 1/11/44

62 x 50 cm, sieve and outlet

Pack count: 1/11/44

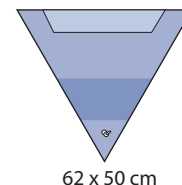

62 x 50 cm

REF 180 076

Bolsa de artroscopia, 63/93 x 76 cm, abertura adesiva oval 17 x 23 cm, 2
fios de reforço em espuma

2 portas de saída

Quantidade por embalagem: 1/11/44

Bolsa de artroscopia, 63/93 x 76 cm, abertura adhesiva oval 17 x 23 cm,
2 hilos de refuerzo en espuma

2 puertas de salida

Cantidad por embalaje: 1/11/44

Arthroscopy pouch, 63/93 x 76 cm, oval adhesive aperture 17 x 23 cm, 2
foam wire reinforcement,

2 outlet ports

Pack count: 1/11/44

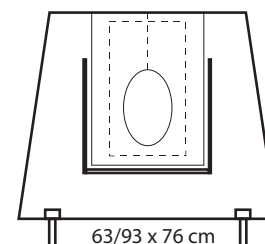

63/93 x 76 cm

BATAS CIRÚRGICAS – SMMMS / BATAS QUIRÚRGICAS – SMMMS SURGICAL GOWNS – SMMMS

Básica / Basic

Aberto para trás, para funcionamento a seco de curta duração. Sem toalhetes.

Abierto para tras, para funcionamiento en seco de corta duración. Sin toallitas.

Open back, for dry operation of short duration. Without hand towels.



Standard

Bata universal, para operações a seco. Sem toalhetes ou com 2 toalhetes.

Bata universal, para operaciones en seco. Sin toallitas o con 2 toallitas.

Universal gown, for dry operations. Without hand towels or with 2 hand towels.

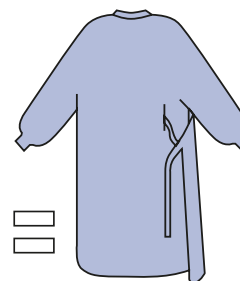
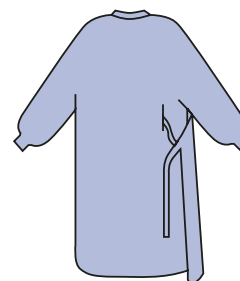

Batas cirúrgicas – smms / Batas quirúrgicas – smms / Surgical gowns – smms

| CÓDIGO CODE | TAMANHO SIZE | Toalhetes Hand towels | UNI.PACOTE PCS./PACK | UNI. CX. CART. PCS./SH. BOX | UNI. CX. TRANSP. PCS/TR. CARTON |
|-----------------------|-----------------|--------------------------|-------------------------|--------------------------------|------------------------------------|
| Básica Basic | | | | | |
| 250 032 | L | - | 1 | 20 | 40 |
| 250 033 | XL | - | 1 | 18 | 36 |
| Standard | | | | | |
| 250 022 | M | - | 1 | 20 | 40 |
| 250 023 | L | - | 1 | 20 | 40 |
| 250 024 | XL | - | 1 | 18 | 36 |
| 250 025 | XXL | - | 1 | 18 | 36 |
| 250 027 | M | X | 1 | 20 | 40 |
| 250 028 | L | X | 1 | 20 | 40 |
| 250 029 | XL | X | 1 | 18 | 36 |
| 250 030 | XXL | X | 1 | 18 | 36 |

BATAS CIRÚRGICAS – SMMMS / BATAS QUIRÚRGICAS – SMMMS SURGICAL GOWNS – SMMMS

Especial / Special

Reforçada para operações húmidas. Sem toalhetes ou com 2 toalhetes.

Bata universal, para operaciones en seco. Sin toallitas o con 2 toallitas.

Reinforced for wet operations. Without hand towels or with 2 hand towels.

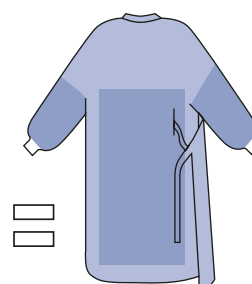
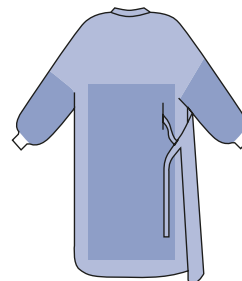

Batas cirúrgicas – smmms / Batas quirúrgicas – smmms / Surgical gowns – smmms

| CÓDIGO CODE | TAMANHO SIZE | Toalhetes Hand towels | UNI.PACOTE PCS./PACK | UNI. CX. CART. PCS/SH. BOX | UNI. CX. TRANSP. PCS/TR. CARTON |
|----------------|-----------------|--------------------------|-------------------------|-------------------------------|------------------------------------|
| 250 052 | M | - | 1 | 20 | 40 |
| 250 053 | L | - | 1 | 20 | 40 |
| 250 054 | XL | - | 1 | 18 | 36 |
| 250 055 | XXL | - | 1 | 18 | 36 |
| 250 057 | M | X | 1 | 20 | 40 |
| 250 058 | L | X | 1 | 20 | 40 |
| 250 059 | XL | X | 1 | 18 | 36 |
| 250 060 | XXL | X | 1 | 18 | 36 |

Higiene e Cuidados Médicos

A linha curea de higiene e cuidados médicos apresenta produtos absorventes destinados a serem utilizados na sala de operações.

Estes produtos promovem uma excelente proteção higiênica na sala de operações e a absorção segura de quantidades elevadas de líquidos graças à sua tecnologia patenteada SuperCore®.

Higiene y atención médica

La línea curea de higiene y atención médica cuenta con productos absorbentes diseñados para ser utilizado en el quirófano.

Estos productos proporcionan una excelente protección higiénica en quirófanos y una grande capacidad para absorción de líquidos gracias a su tecnología patentada SuperCore®.

Hygiene and Medical Care

The curea line for hygiene and medical care presents absorbent products for the OR. These products allow an optimal hygiene protection in the OR, as well the secure absorption of large amounts of liquids thanks to its successful, patented SuperCore® technology.



Curea Liquimat

Tapetes absorventes para o chão

Esteras avbsorbentes para el piso

Absorbent mats for the floor



Curea Liquisorb

Coberturas absorventes estéreis para mesa de operações e para os pacientes

Esteras estéreis absorventes para mesa de operaciones y para el paciente

Absorbent sterile mats for operating table and patient

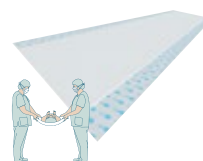

Curea 150

Lençol ultra forte para mesa de operações e para transferência de pacientes

Sábana ultra-fuerte para la mesa de operaciones y la transferencia de pacientes

Ultra-strong sheet for OR table and the transfer of patients

Curea

| CÓDIGO CODE | TAMANHO SIZE | UNI. CX. TRANSP. PCS/TR. CARTON |
|---|-----------------|------------------------------------|
| Curea Liquimat Basic | | |
| LMB11600760-622 | 116cm x 76cm | 50 |
| Curea Liquimat Standard | | |
| LMS07500360-623 | 75cm x 36cm | 100 |
| Curea Liquisorb (Estéril-Sterile) | | |
| LS06000380-625 | 60cm x 38cm | 50 |
| Curea Liquisorb adesivo - adhesive (Estéril-Sterile) | | |
| LSA06000380-626 | 60cm x 38cm | 50 |
| Curea 150 | | |
| OPTA210080 | 210cm x 80cm | 20 |



MATERIAL DE PROTEÇÃO
MATERIAL DE PROTECCIÓN
PROTECTION

LUVAS CIRÚRGICAS DE LATEX / GUANTES QUIRÚRGICOS DE LATEX LATEX SURGICAL GLOVES



Luvas estéreis destinadas a serem usadas em instalações médicas, na prática cirúrgica, em laboratórios, onde é necessária a minimização do risco de contaminação de pessoas e materiais.

Dispositivo médico (DM)

Guantes estériles diseñados para ser utilizados en instalaciones médicas, en la práctica quirúrgica, en laboratorios, donde sea necesario minimizar el riesgo de contaminación de personas y materiales.

Dispositivo médico (DM)

Sterile gloves designed to be used in medical facilities, in surgical practice, in laboratories, where it is necessary to minimise the risk of people and materials contamination.

Medical Device (DM)

ESTÉRIL | STERILE

Luvas cirúrgicas de latex / Guantes quirúrgicos de latex / Latex surgical gloves

| CÓDIGO CODE | CARACTERÍSTICAS CHARACTERISTICS | TAMANHO SIZE | UNI. CX. CART. PCS/SH. BOX | UNI. CX. TRANSP. PCS/TR. CARTON |
|----------------|------------------------------------|-----------------|-------------------------------|------------------------------------|
| 1323816272 | com pó powdered | 6,5 | 50 | 200 |
| 1323816273 | com pó powdered | 7 | 50 | 200 |
| 1323816274 | com pó powdered | 7,5 | 50 | 200 |
| 1323816275 | com pó powdered | 8 | 50 | 200 |
| 1323816241 | sem pó powder-free | 6 | 50 | 200 |
| 1323816242 | sem pó powder-free | 6,5 | 50 | 200 |
| 1323816243 | sem pó powder-free | 7 | 50 | 200 |
| 1323816244 | sem pó powder-free | 7,5 | 50 | 200 |
| 1323816245 | sem pó powder-free | 8 | 50 | 200 |
| 1323816246 | sem pó powder-free | 8,5 | 50 | 200 |

LUVAS DE EXAME EM LATEX / GUANTES DE EXAMEN DE LÁTEX LATEX EXAMINATION GLOVES



As luvas destinam-se a exames de diagnóstico, terapêuticos, entre outros. São adequadas para a indústria alimentar incluindo na manipulação de alimentos ácidos. O produto foi testado quanto à sua resistência contra vírus, bactérias e fungos. Látex de borracha natural.

Dispositivo médico (DM)

Los guantes están destinados a exámenes de diagnóstico y terapéuticos, entre otros. Son adecuados para la industria alimentaria, incluida la manipulación de alimentos ácidos. El producto ha sido probado para determinar su resistencia a virus, bacterias y hongos. Látex de caucho natural.

Dispositivo médico (DM)

The gloves are intended for diagnostic and therapeutic exams, among others. They are suitable for the food industry including acidic foods handling. The product has been tested for its resistance against viruses, bacteria and fungi. Natural rubber latex.

Medical Device (DM)

NÃO ESTÉRIL | NON-STERILE

Luvras de exame em latex / Guantes de examen de látex / Latex examination gloves

| CÓDIGO CODE | CARACTERÍSTICAS CHARACTERISTICS | TAMANHO SIZE | UNI. CX. CART. PCS/SH. BOX | UNI. CX. TRANSP. PCS/TR. CARTON |
|----------------|------------------------------------|-----------------|-------------------------------|------------------------------------|
| 1323806221 | com pó powdered | S | 100 | 1000 |
| 1323806222 | com pó powdered | M | 100 | 1000 |
| 1323806223 | com pó powdered | L | 100 | 1000 |
| 1323806224 | com pó powdered | XL | 100 | 1000 |
| 1323806211 | sem pó powder-free | S | 100 | 1000 |
| 1323806212 | sem pó powder-free | M | 100 | 1000 |
| 1323806213 | sem pó powder-free | L | 100 | 1000 |
| 1323806214 | sem pó powder-free | XL | 100 | 1000 |

LUVAS DE EXAME EM NITRILO / GUANTES DE EXAMEN DE NITRILO NITRILE EXAMINATION GLOVES



As luvas destinam-se à prática de exames médicos e diagnósticos. São também adequadas à manipulação de alimentos. As luvas são testadas quanto à resistência contra vírus, bactérias e fungos.

Dispositivo Médico (DM) e Equipamento de Proteção Individual (EPI)

Los guantes están destinados a la práctica de exámenes y diagnósticos médicos. También son aptos para manipular alimentos. Son testados para determinar su resistencia contra virus, bacterias y hongos.

Dispositivo médico (DM) y equipo de protección individual (EPI)

Gloves are intended for the practice of medical examinations and diagnostics. They are also suitable for handling food. Gloves are tested for resistance against viruses, bacteria and fungi.

Medical Device (DM) and Personal Protective Equipment (PPE)

NÃO ESTÉRIL | NON-STERILE

Luvas de exame em nitrilo / Guantes de examen de nitrilo / Nitrile examination gloves

| CÓDIGO CODE | CARACTERÍSTICAS CHARACTERISTICS | TAMANHO SIZE | UNI. CX. CART. PCS/SH. BOX | UNI. CX. TRANSP. PCS/TR. CARTON |
|----------------|------------------------------------|-----------------|-------------------------------|------------------------------------|
| 1323806521 | sem pó powder-free | S | 100 | 1000 |
| 1323806522 | sem pó powder-free | M | 100 | 1000 |
| 1323806523 | sem pó powder-free | L | 100 | 1000 |
| 1323806524 | sem pó powder-free | XL | 100 | 1000 |

LUVAS DE EXAME EM VINIL / GUANTES DE EXAMEN DE VINILO VINYL EXAMINATION GLOVES



As luvas de exame são descartáveis e destinam-se ao uso médico como uma barreira protetora contra materiais potencialmente infecciosos ou outras fontes de contaminação

100% Polímero de vinil

Dispositivo médico (DM)

Los guantes de examen son desechables y están diseñados para uso médico como barrera protectora contra materiales potencialmente infecciosos u otras fuentes de contaminación.

Polímero de vinilo 100%

Dispositivo médico (DM)

Examination gloves are disposable and are intended for medical use as a protective barrier against potentially infectious materials or other sources of contamination.

100% vinyl polymer

Medical Device (DM)

NÃO ESTÉRIL | NON-STERILE

Luvas de exame em vinil / Guantes de examen de vinilo / Vinyl examination gloves

| CÓDIGO CODE | CARACTERÍSTICAS CHARACTERISTICS | TAMANHO SIZE | UNI. CX. CART. PCS/SH. BOX | UNI. CX. TRANSP. PCS/TR. CARTON |
|----------------|------------------------------------|-----------------|-------------------------------|------------------------------------|
| 1323806385 | sem pó powder-free | S | 100 | 1000 |
| 1323806386 | sem pó powder-free | M | 100 | 1000 |
| 1323806387 | sem pó powder-free | L | 100 | 1000 |
| 1323806388 | sem pó powder-free | XL | 100 | 1000 |

TOUCA CLIP / GORRO CLIP / CLIP CAP



Proteção dos utilizadores contra contaminações. Utilização em ambiente hospitalar, laboratorial, clínico, etc.

Polipropileno spunbond

Protección de los usuarios contra contaminaciones. Para uso en hospitales, laboratorios, clínicas etc.

Polipropileno spunbond

Protection of users against contamination. Use in hospital, laboratory and clinical environments.

Spunbond polypropylene

NÃO ESTÉRIL | NON-STERILE

Touca clip / Gorro clip / Clip cap

| CÓDIGO CODE | CARACTERÍSTICAS CHARACTERISTICS | UNI. CX. CART. PCS/SH. BOX | UNI. CX. TRANSP. PCS/TR. CARTON |
|----------------|------------------------------------|-------------------------------|------------------------------------|
| 1326002749 | Touca CLIP Azul | 100 | 1000 |

NANO MASK

MÁSCARA CIRÚRGICA COM FILTRO DE NANOFIBRAS MASCARILLAS QUIRÚRGICAS COM FILTRO DE NANOFIBRAS SURGICAL MASKS WITH NANOFIBER FILTER



Máscara facial médica com filtro de nanofibras, 4 camadas, não estéril. A máscara tem como intuito proteger o ambiente em que o utilizador se encontra contra a dispersão de infeções virais e bacterianas, através da funcionalidade filtrante do material da máscara, uma vez que este material filtra vírus e bactérias. A máscara reduz o risco de transmissão de infeção do utilizador para outras pessoas.

BFE \geq 98% VFE = 99,8%

Mascarilla médica con filtro de nanofibras, 4 capas, no esterilizada. La máscara está destinada a proteger el entorno del usuario contra la propagación de infecciones virales y bacterianas, a través de la función de filtrado del material de la máscara, ya que este material filtra virus y bacterias. La máscara reduce el riesgo de transmisión de infecciones del usuario a otras personas.

BFE \geq 98% VFE = 99,8%

Medical face mask with nanofiber filter, 4 layers, non-sterile. The mask is intended to protect the user's environment against the spread of viral and bacterial infections, through the filtering of the mask material functionality, as this material filters viruses and bacteria. The mask reduces the risk of transmission of infection from the user to other people.

BFE \geq 98% VFE \geq 99.8%

NÃO ESTÉRIL | NON-STERILE

NANO MASK

| CÓDIGO CODE | CARACTERÍSTICAS CHARACTERISTICS | UNI. CX. CART. PCS/SH. BOX | UNI. CX. TRANSP. PCS/TR. CARTON |
|----------------|------------------------------------|-------------------------------|------------------------------------|
| 1230500529 | Com elástico - With elastic | 50 | 1250 |
| 1230500519 | Com atilhos - With ties | 50 | 750 |

MÁSCARAS CIRÚRGICAS / MASCARILLAS QUIRÚRGICAS SURGICAL MASKS



Máscara cirúrgica de uso único, com elásticos, 3 camadas, não estéril

Diminui o risco de transferência de infeção, especialmente do utilizador para o ambiente. Usada amplamente na indústria e no sector da saúde.

BFE \geq 98%

Mascarilla quirúrgica de un solo uso, con elásticos, 3 capas, no esterilizada

Reduce el riesgo de transmisión de infecciones, especialmente del usuario al medio ambiente. Se utiliza ampliamente en la industria y el sector sanitario.

BFE \geq 98%

Single-use surgical mask, with elastics, 3 layers, non-sterile

It reduces the transmission of risk of infection, especially from the user to the environment. Used extensively in industry and in the healthcare sector.

BFE \geq 98%

NÃO ESTÉRIL | NON-STERILE

Máscaras cirúrgicas / Mascarillas quirúrgicas / Surgical masks

| CÓDIGO CODE | CARACTERÍSTICAS CHARACTERISTICS | UNI. CX. CART. PCS/SH. BOX | UNI. CX. TRANSP. PCS/TR. CARTON |
|----------------|------------------------------------|-------------------------------|------------------------------------|
| 1320100633 | Com elástico - With elastic | 50 | 100 |

FFP2 NR
MÁSCARA DE PROTEÇÃO / MASCARILLA DE PROTECCIÓN
PROTECTION MASK



Máscara de proteção facial FFP2 NR, sem válvula

Este produto destina-se a proteger o usuário contra os efeitos prejudiciais de poluição do ar na forma de partículas sólidas e / ou líquidas formando aerossóis (poeiras e névoas).

Mascarilla de protección facial FFP2 NR, sin válvula

Este producto está destinado a proteger al usuario contra los efectos nocivos de la contaminación del aire en forma de partículas sólidas y / o líquidas que forman aerosoles (polvos y nieblas).

FFP2 NR face mask, without valve

This product is intended to protect the user against the harmful effects of air pollution in the form of solid and/or liquid particles forming aerosols (dusts and mists).

NÃO ESTÉRIL | NON-STERILE

NANO MASK

CÓDIGO
CODE

1320100801

UNI. CX. CART.
PCS/SH. BOX

50

UNI. CX. TRANSP.
PCS/TR. CARTON

1000

COBRE-SAPATOS / CUBRE ZAPATOS / SHOE COVERS

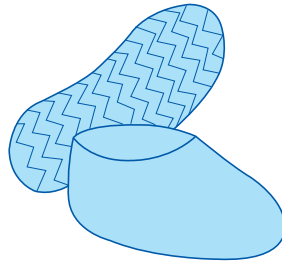

Proteção dos utilizadores contra contaminações. Utilização em ambiente hospitalar, laboratorial, clínico, etc

CPE (Polietileno Clorado)

Protección de los usuarios contra la contaminación. Para uso en hospitales, laboratorios, clínicas, etc.

CPE (polietileno clorado)

Protection of users against contamination. Use in hospital, laboratory, clinical, etc.

CPE (Chlorinated Polyethylene)

NÃO ESTÉRIL | NON-STERILE

Cobre-sapatos / Cubre zapatos / Shoe covers

| CÓDIGO CODE | CARACTERÍSTICAS CHARACTERISTICS | UNI. CX. CART. PCS/SH. BOX | UNI. CX. TRANSP. PCS/TR. CARTON |
|----------------|------------------------------------|-------------------------------|------------------------------------|
| 1326003211 | CPE | 100 | 2000 |

CHINELOS EM TNT / PANTUFLAS EN TNT / SLIPPERS IN TNT



Os Chinelos descartáveis em polipropileno branco, visam a proteção do utilizador contra eventual contaminação ou dano, para utilização em âmbito hospitalar, clínico, centros de estética, entre outros.

Spunbond polipropileno

Las pantuflas desechables en polipropileno blanco están destinadas a proteger al usuario de posibles contaminaciones o daños, para uso en hospitales, clínicas, centros de estética, entre otros.

Polipropileno Spunbond

Disposable slippers in white polypropylene are intended to protect the user against possible contamination or damage, for use in hospitals, clinics, beauty centers, among others.

Polypropylene Spunbond

NÃO ESTÉRIL | NON-STERILE

Chinelos em TNT / Pantuflas en TNT / Slippers in TNT

| CÓDIGO CODE | CARACTERÍSTICAS CHARACTERISTICS | UNI. CX. CART. PCS/SH. BOX | UNI. CX. TRANSP. PCS/TR. CARTON |
|----------------|------------------------------------|-------------------------------|------------------------------------|
| NWS01 | Branco - White | 50 | 25 |

AVENTAL / DELANTAL / APRON

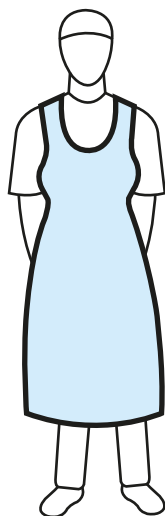

Avental de HDPE, isento de látex e com repelência para poeira e líquidos.

Este produto foi projetado para utilização na área médica para evitar contaminação de sangue, fluidos corporais ou outra exsudação de pacientes. Também pode ser usado para proteção em área não médica, como trabalhos de limpeza, laboratório e indústria.

Delantal de polietileno de alta densidad sin látex con repelencia al polvo y líquidos.

Este producto está diseñado para uso médico para prevenir la contaminación de sangre, fluidos corporales u otras exudaciones del paciente. También se puede utilizar para la protección en áreas no médicas como limpiezas, en laboratorios y en trabajos industriales.

Latex-free HDPE apron with dust and liquid repellency.

This product is designed for medical use to prevent contamination of blood, body fluids or other patient exudation. It can also be used for protection in non-medical areas such as cleaning, laboratory and industrial work.

NÃO ESTÉRIL | NON-STERILE

Avental / Delantal / Apron

| CÓDIGO CODE | CARACTERÍSTICAS CHARACTERISTICS | UNI. CX. CART. PCS/SH. BOX | UNI. CX. TRANSP. PCS/TR. CARTON |
|----------------|------------------------------------|-------------------------------|------------------------------------|
| 1326200440PT | Branco White | 100 | 1000 |
| 1326004233PT | Bata Avental PE L | 10 | 100 |
| 1326004234PT | Bata Avental PE XL | 10 | 100 |

KITS DE HOSPITALIZAÇÃO / KITS DE HOSPITALIZACIÓN HOSPITALIZATION KITS

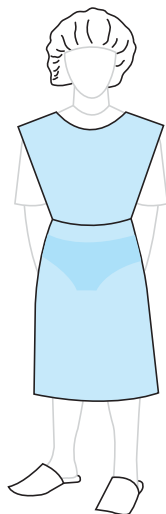

Kit de hospitalização composto por touca, bata, chinelos e cuecas. Desenvolvido em design ergonômico, permitindo um alto conforto e liberdade de movimento para o paciente. De uso único.

Utilizado como proteção do paciente contra contaminação direta ou cruzada, em ambiente hospitalar.

Kit de hospitalización compuesto por gorro, bata, pantuflas y ropa interior. Desarrollado en un diseño ergonómico, permitiendo un alto confort y libertad de movimiento para el paciente. De un solo uso.

Se utiliza para proteger al paciente contra la contaminación directa o cruzada en un entorno hospitalario.

Hospitalization kit consisting of cap, gown, slippers and underwear. Developed in an ergonomic design, allowing a high comfort and freedom of movement for the patient. Single use.

Used to protect the patient against direct or cross contamination in a hospital environment.

NÃO ESTÉRIL | NON-STERILE

Kits de hospitalização / Kits de Hospitalización / Hospitalization kits

| CÓDIGO CODE | CARACTERÍSTICAS CHARACTERISTICS | UNI. CX. CART. PCS/SH. BOX | UNI. CX. TRANSP. PCS/TR. CARTON |
|----------------|---|-------------------------------|------------------------------------|
| 1326002660PT | Chinelos - Slippers Touca - Cap Bata - Gown Cueca - Briefs | 1 | 50 |

BATAS / BATAS / GOWNS

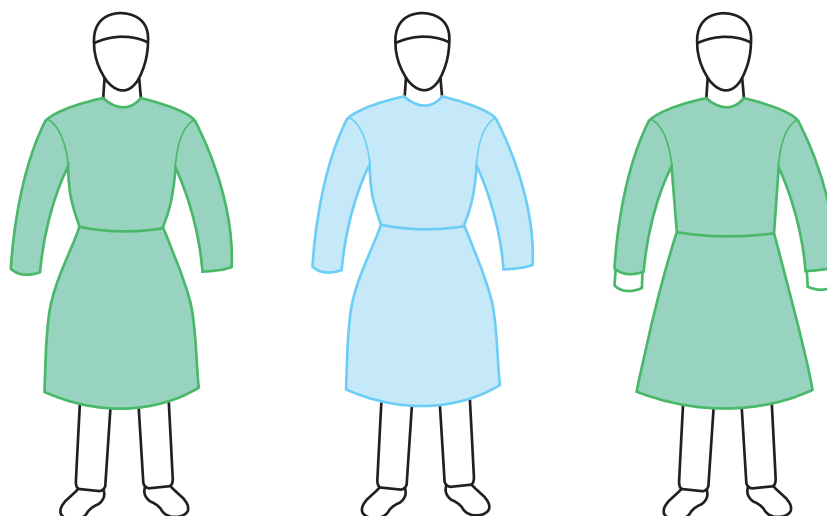

Proteção dos utilizadores contra contaminações. Utilização em ambiente hospitalar, laboratorial, clínico, etc.

Protección de los usuarios contra la contaminación. Uso en hospital, laboratorio, clínico, etc.

Protection of users against contamination. Use in hospital, laboratory, clinical, etc.

NÃO ESTÉRIL | NON-STERILE

Batas / Batas / Gowns

| CÓDIGO CODE | CARACTERÍSTICAS CHARACTERISTICS | UNI. CX. CART. PCS/SH. BOX | UNI. CX. TRANSP. PCS/TR. CARTON |
|--|------------------------------------|-------------------------------|------------------------------------|
| Bata de Visita - Visit gown | | | |
| 1326004217PT | Azul - Blue | 10 | 100 |
| 1326004222PT | Azul - Blue | 10 | 100 |
| Bata de circulação em SMS, meia manga - Circulation gown in SMS, short sleeve | | | |
| 1326004213PT | Azul - Blue | 10 | 100 |
| Bata de proteção em SMS opaca (35g) - Protective opaque gown in SMS (35g) | | | |
| 1326003290 | Punho de malha - Cotton cuff | 10 | 80 |
| Bata de proteção impermeável - Protective gown waterproof | | | |
| 1326002735 | Tamanho XL - Size XL | 10 | 80 |
| 1326002736 | Tamanho L - Size L | 10 | 80 |
| Bata de Isolamento Impermeável - Waterproof Isolation Gown | | | |
| 1326004200 | PP+PE | 10 | 100 |

FATO DE BLOCO / PIJAMA / SCRUB SUIT

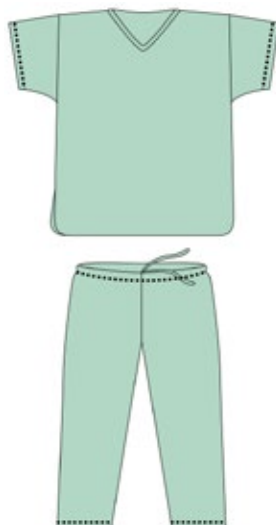

Fato de bloco em SMS (casaco e calças), para conforto e segurança dos utilizadores, com nós ajustável. Utilizado como proteção contra potenciais contaminações, em ambiente hospitalar, indústria, etc.

Casaco com gola em V e dois bolso.

Calças com cintura ajustável por atilho.

Pijama em SMS (camiseta y pantalón), para comodidad y seguridad del usuario, con cinturilla ajustable.

Utilizado como protección contra la contaminación potencial, en hospitales, industria, etc.

Camiseta con cuello en forma de "V" y dos bolsillos.

Pantalón con cintura ajustable mediante tiras.

SMS scrub suit (t-shirt and trousers), for user comfort and safety, with adjustable waistband. Used as protection against potential contamination, in hospitals, industry, etc.

T-shirt with V-neck and two pockets.

Trousers with adjustable waist by tie.

NÃO ESTÉRIL | NON-STERILE

Fato de bloco / Pijama / Scrub Suit

| CÓDIGO CODE | TAMANHO SIZE | UNI. CX. CART. PCS/SH. BOX | UNI. CX. TRANSP. PCS/TR. CARTON |
|----------------|-----------------|-------------------------------|------------------------------------|
| 1326002661PT | S | 1 | 50 |
| 1326002662PT | M | 1 | 50 |
| 1326002663PT | L | 1 | 50 |
| 1326002664PT | XL | 1 | 50 |
| 1326002665PT | XXL | 1 | 50 |

FATO DE PROTEÇÃO INTEGRAL / TRAJE DE PROTECCIÓN INTEGRAL COVERALL



Tecido não tecido com composição laminada externa: Filme 100% polipropileno e polietileno.
Equipamento de Proteção Individual - Categoria III

Tejido no tejido con composición exterior laminada: 100% polipropileno y film de polietileno.
Equipo de protección individual - Categoría III

Non-woven fabric with external laminated composition: 100% polypropylene and polyethylene film.
Personal Protective Equipment - Category III

NÃO ESTÉRIL | NON-STERILE

Fato de proteção integral / Traje de protección integral / Coverall

| CÓDIGO CODE | CARACTERÍSTICAS CHARACTERISTICS | COR COLOR | TAMANHO SIZE | UNI. CX. CART. PCS/SH. BOX | UNI. CX. TRANSP. PCS/TR. CARTON |
|----------------|------------------------------------|----------------|-----------------|-------------------------------|------------------------------------|
| JN2020-L | 63 g/m2 | Branco White | L | 1 | 50 |
| JN2020-XL | 64 g/m2 | Branco White | XL | 1 | 50 |
| JN2020-XXL | 65 g/m2 | Branco White | XX | 1 | 50 |



PRODUCT CATALOGUE



BATIST Medical Portugal
Rua de Cidres, 1473
4455-442 Matosinhos - Portugal

tel.: +351 229 429 520
email: geral@batist.pt
www.batist.pt

